

PRORIL

TAUCHPUMPEN





PRORIL 

PRORIL Pumps Europe

PRORIL

PRORIL wurde 1979 als kleiner Motorenhersteller gegründet und hat sich seitdem zu einem weltweit tätigen Hersteller von Tauchpumpen entwickelt. Durchsetzungsvermögen und die Hingabe, qualitativ hochwertige Produkte zu fertigen, sowie eine solide Arbeitsweise und Geschäftsführung waren bereits die Kernwerte und Philosophie des Unternehmensgründers, die zum Erfolg von PRORIL beigetragen haben.

PRORIL ist auf die Fertigung von Tauchpumpen spezialisiert und investiert auch weiterhin in die Optimierung von Strömungsverhalten und Motoreffizienz sowie Forschung und Entwicklung im Bereich Metalllegierungen. Die Integration von Zulieferung und Vertrieb vervollständigte die Fertigungskette, mit der PRORIL seine Kunden gerne unterstützt. PRORIL wendet strengste Qualitätssicherungsverfahren an – das Qualitätsmanagementsystem entspricht den weltweit angewandten Standards.

Heute verfügt PRORIL über eine vollständige Produktlinie, die Entwässerungs-, Abwasser-, Schlamm- sowie weitere Pumpen umfasst. Zum Einsatz kommen diese Pumpen in der allgemeinen Entwässerung, in Kläranlagen, im Bauwesen, in der Industrie, zur Schlammabfuhr sowie in vielen weiteren Anwendungsbereichen. Zudem verbessert die Forschungs- und Entwicklungsabteilung von PRORIL laufend die Leistung der Produkte, um die verschiedenen Anforderungen in herausfordernden Anwendungsbereichen zu erfüllen.

Das Angebot von PRORIL Pumps Europe aus den Niederlanden umfasst einen umfangreichen Bestand an Pumpen und Teilen ergänzt durch eine moderne Werkstatt einschließlich Prüfeinrichtungen. Die jahrzehntelange Erfahrung mit Pumpen stellt sicher, dass Sie den bestmöglichen Service erhalten.



INHALT

ENTWÄSSERUNGSPUMPEN

6 - 15



TANK	215 315	10	
	222 322 422	10	
	237 337 437	11	
	355 455	11	
	475 675	11	
	3110 4110 6110	12	
TANK	4150 6150	12	
	4220 6220 8220	12	
	TANK SLIM	6370 8370	13
		6450 8450	13
	TANK SLIM	230 330	15
		380	15

SCHLAMM- UND SANDPUMPEN

16 - 23



STORMY	337 437	20
	355 455	20
	475	22
	4110 6110	22
	6150 6150L	22
	6220 8220	22

ABWASSERPUMPEN

24 - 35



GOCUT	208	28
	215 315	28
	322 337 437	28
GOMAX	337 437	30
	455 655	30
	475 675	30
	4110 6110	31
	4150 6150	31
	4220 6220	31
GOVOX	204	32
	208 315	32
GOVOX-G	322 337 437	32
	455 475	33
GOVOX-U	322 337	33
	455 475	33
GOVOX-S	322 337	33
FÜHRUNGSSCHIENENSYSTEM		34

TRAGBARE PUMPEN UND RESTWASSERPUMPEN

36 - 45



SMART	400 750	39
	1500	39
SMART BASE	400	39
SMART LITE	400	40
	750	40
SMART LITE BASE	400	41
SAVVY	150	43
	300 600	44
SAVVY JUMBO	300 600	44
SAVVY BASE	300 600	44

EDELSTAHPUMPEN

46 - 49



X-SMART	400 750	49
	215 315	49
X-VOX	208 215	49

ZUBEHÖR

50 - 51



SCHUTZSTECKER	50
SCHWIMMERSCHALTER	50
FÜHRUNGSSCHIENENSYSTEM	51

TECHNISCHE INFORMATIONEN

52 - 55

AUFSTELLEN	52
BERECHNUNG REIBUNGSVERLUST	53
UMRECHNUNGSTABELLEN	54
LAUFRADTYPEN	55



ENTWÄSSERUNGS PUMPEN

Unsere Entwässerungspumpen sind für den professionellen Einsatz für anspruchsvolle Entwässerungsanwendungen in den Bereichen Bau, Industrie und Bergbau ausgelegt. Dank der kompakten, schlanken Bauweise und unserer patentierten ACrS- Technologie stellen diese verschleißfesten, tragbaren Entwässerungspumpen eine wirtschaftliche Lösung dar. Wenn Sie Profit erzielen möchten, setzen Sie auf uns!



TANK REIHE

HOCHCHROMSTAHL-ENTWÄSSERUNGSPUMPE

Die Pumpen der Tank-Reihe von PRORIL sind auf Dauerbetrieb, hervorragende Leistung und einfache Wartung ausgelegt und haben ihre Zuverlässigkeit und Langlebigkeit in fordernden Anwendungsbereichen – wie Bau, Bergbau, Tunnelbau, Gesteinsabbau, Industrie und Pumpenverleih – bewiesen.

MERKMALE

- 1 Wasserdichte Kabeleinführung**
Die Kabeleinführung ist vollständig wasserdicht ausgeführt: Jedes Kabel wird abisoliert in Epoxidharz vergossen. Diese Bauweise verhindert effektiv, dass beim Eintauchen der Kabeleinführung oder einem beschädigten Kabelmantel Wasser in die Motorkammer eindringt.
- 2 Senk- und waagrechter BSP Druckanschluß**
Der Druckabgang kann senk- und waagrecht umgebaut werden. Pumpen mit 7,5 kW und mehr werden serienmäßig mit einer senkrechten Druckabgangskupplung ausgestattet.
- 3 Motorschutz**
Der Motor ist mit einem Temperaturwächter versehen, der vor Überhitzung und Trockenlaufen schützt.
- 4 Druckabgang oben und Doppelgehäuse**
Dank dieser Bauweise wird der Motor beim Dauerbetrieb bei niedrigen Wasserständen optimal wassergekühlt. Zudem konnte so eine zylindrische, schlanke Pumpe konstruiert werden, die auch in beengten Platzverhältnissen eingesetzt werden kann.
- 5 Eintauchbarer Motor**
Luftumschlossener Motor in wasserundurchlässigem Gehäuse gemäß Isolierstoffklasse F.
- 6 C3-Kugellager und gehärtete Edelstahlwelle**
Hochwertige C3-Kugellager und ausgewuchtete, gehärtete Edelstahlwelle für mehr Stabilität beim Dauerbetrieb.

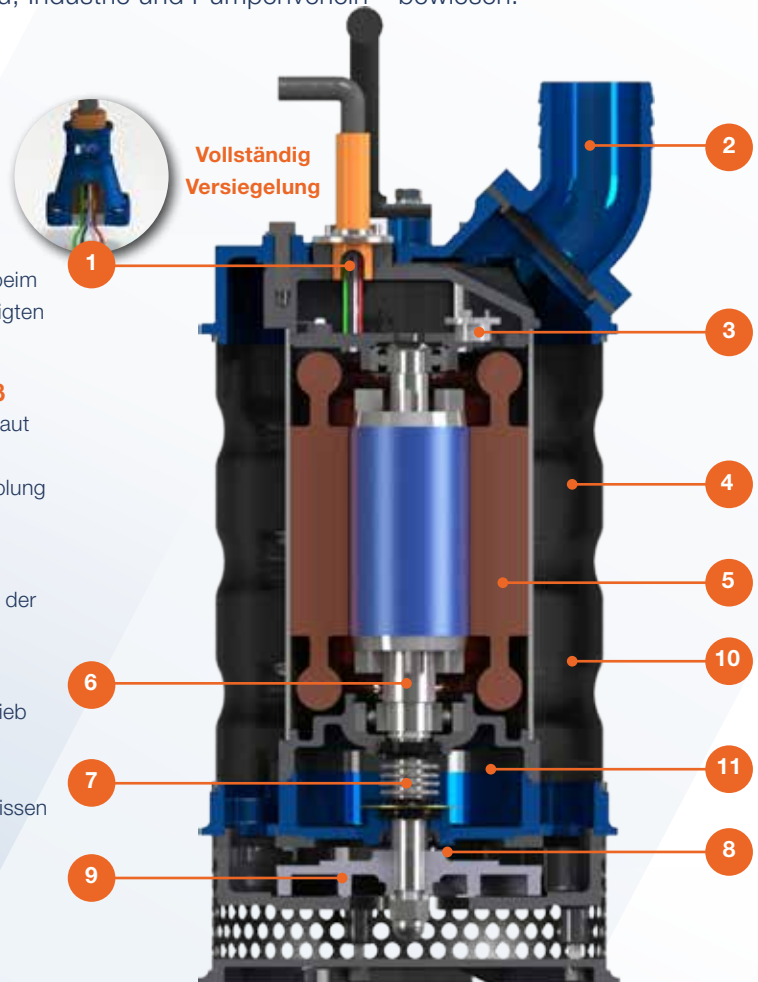

- 7 EagleBurgmann® doppelte Gleitringdichtung**
Die in einer Ölkammer befindliche Gleitringdichtung ist aus hochwertigen Werkstoffen mit hochverschleißfestem Siliziumcarbid an der Unterseite gefertigt und sorgt für zusätzlichen Leakage- und Trockenlaufschutz.
- 8 Zusätzlicher Schutz für Gleitringdichtungen und Welle**
Radial-Wellendichtringe und Wellenschutzhülsen für zusätzlichen Verschleißschutz.
- 9 Hochchromstahl-Laufrad**
Bei allen Hochchromstahl-Laufrädern kommt PRORILS patentierte Formel – ACRS Tech – zum Einsatz. Diese Technologie erhöht die Verschleißfestigkeit bei Partikelabrieb.
- 10 Robuste Ausführung von Außenmantel und Saugsieb**
Der gewellte Außenmantel und das Saugsieb aus Edelstahl 304 sorgen für Schlagfestigkeit bei rauer Handhabung und harten Bedingungen. Pumpen mit einer Leistung von 7,5 kW und mehr werden serienmäßig mit einem glatten Außenmantel aus Edelstahl 304 ausgeführt.
- 11 Lebensmittelechte Schmiermittel**
PRORIL setzt umweltfreundliche Schmiermittel ein, um so Umwelteinwirkungen zu minimieren.





Advanced Chromium Steel Tech Material

Ausgelegt für hervorragende Verschleiß- und Korrosionsbeständigkeit werden alle unsere Laufräder der TANK-Reihe mit ACrS Tech behandelt und sind für anspruchsvollste Anwendungen geeignet. Der Einsatz von ACrS Tech-Chromstahl ermöglicht eine deutliche Minimierung der Betriebskosten.



Heavy Duty PUR-Kabel

So robust wie unsere Pumpen. Eine äußerst strapazierfähige Lösung für die Schwachstelle jeder Tauchpumpe. Erhöht die Sicherheit vor Ort mit maximaler Sichtbarkeit.



Einstellbarer BSP-Druckabgang

Der Druckabgang kann für eine vertikale oder horizontale Ausrichtung eingestellt werden. Bei Pumpen mit 7,5 kW und mehr ist die vertikale Einstellung Standard.



Wasserdichte Kabeleinführung

Die Kabeleinführung verfügt über einen Abdichtungsblock, in dem alle Kabel abisoliert und in Epoxidharz gekapselt sind. So wird das Eindringen von Wasser in den Motorbereich bei Untertauchen des Kabelendes oder Beschädigung der Ummantelung effizient verhindert.





TANK

215 315



TANK	215	315
Druckabgang	2" (BSP)	3" (BSP)
Nennleistung	1.5 kW	1.5 kW
Wellendrehzahl	2850 rpm	2850 rpm
Freier Durchgang	9 mm	9 mm
Höhe	568 mm	568 mm
Durchmesser	Ø 253 mm	Ø 267 mm
Gewicht	33 kg	33 kg

Auch als 230-Volt-Ausführung erhältlich (S)

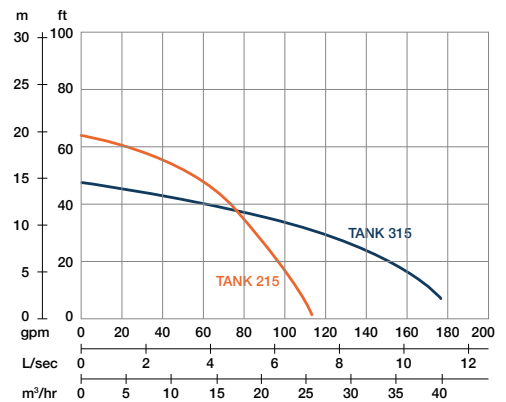

TANK

222 322 422



TANK	222	322	422
Druckabgang	2" (BSP)	3" (BSP)	4" (BSP)
Nennleistung	2.2 kW	2.2 kW	2.2 kW
Wellendrehzahl	2850 rpm	2850 rpm	2850 rpm
Freier Durchgang	9 mm	9 mm	9 mm
Höhe	598 mm	598 mm	630 mm
Durchmesser	Ø 253 mm	Ø 267 mm	Ø 284 mm
Gewicht	35 kg	35 kg	43 kg

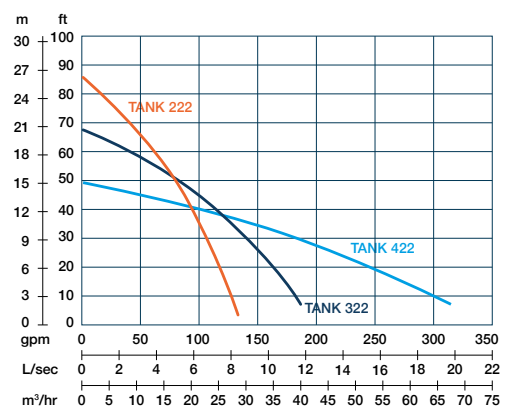

TANK

237 337 437



TANK	237	337	437
Druckabgang	2" (BSP)	3" (BSP)	4" (BSP)
Nennleistung	3.7 kW	3.7 kW	3.7 kW
Wellendrehzahl	2850 rpm	2850 rpm	2850 rpm
Freier Durchgang	10 mm	10 mm	10 mm
Höhe	625 mm	630 mm	630 mm
Durchmesser	Ø 291 mm	Ø 269 mm	Ø 284 mm
Gewicht	61 kg	42 kg	42 kg

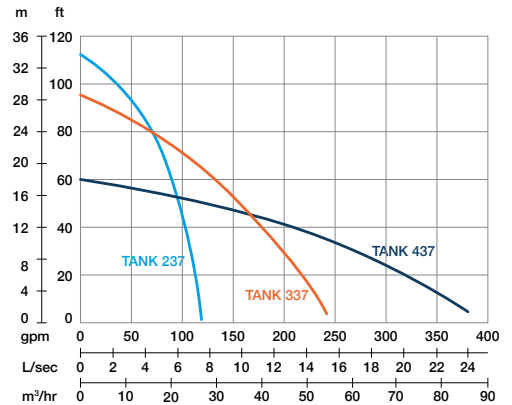

TANK

355 455



TANK	355	455
Druckabgang	3" (BSP)	4" (BSP)
Nennleistung	5.5 kW	5.5 kW
Wellendrehzahl	2850 rpm	2850 rpm
Freier Durchgang	10 mm	10 mm
Höhe	656 mm	656 mm
Durchmesser	Ø 306 mm	Ø 320 mm
Gewicht	60 kg	60 kg

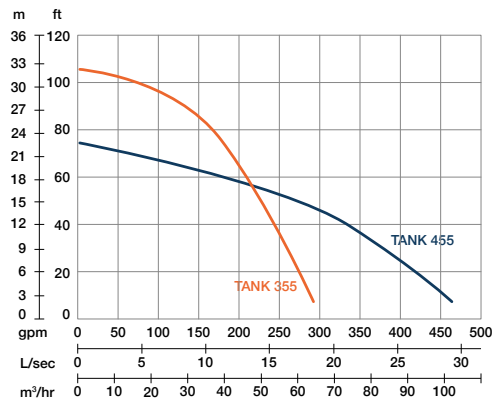

TANK

475 675



TANK	475	675
Druckabgang	4" (BSP)	6" (BSPm)
Nennleistung	7.5 kW	7.5 kW
Wellendrehzahl	2850 rpm	2850 rpm
Freier Durchgang	15 mm	15 mm
Höhe	801 mm	826 mm
Durchmesser	Ø 317 mm	Ø 317 mm
Gewicht	93 kg	97 kg

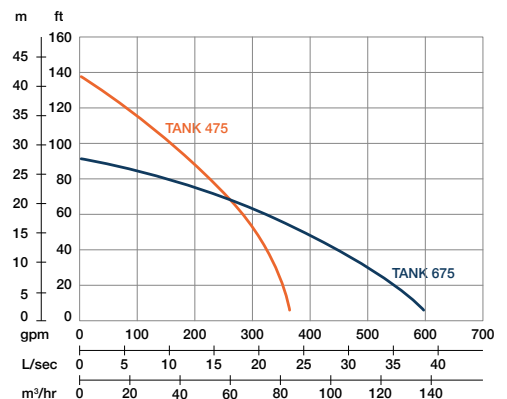

TANK

3110 4110 6110



TANK	3110	4110	6110
Druckabgang	3" (BSP)	4" (BSP)	6" (BSPm)
Nennleistung	11 kW	11 kW	11 kW
Wellendrehzahl	2850 rpm	2850 rpm	2850 rpm
Freier Durchgang	12 mm	15 mm	15 mm
Höhe	863 mm	858 mm	870 mm
Durchmesser	Ø 354 mm	Ø 354 mm	Ø 354 mm
Gewicht	135 kg	135 kg	137 kg

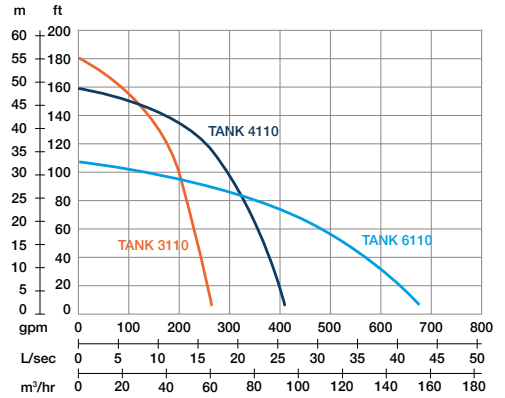

TANK

4150 6150



TANK	4150	6150
Druckabgang	4" (BSP)	6" (BSP)
Nennleistung	15 kW	15 kW
Wellendrehzahl	2850 rpm	2850 rpm
Freier Durchgang	15 mm	15 mm
Höhe	887 mm	899 mm
Durchmesser	Ø 354 mm	Ø 354 mm
Gewicht	141 kg	142 kg

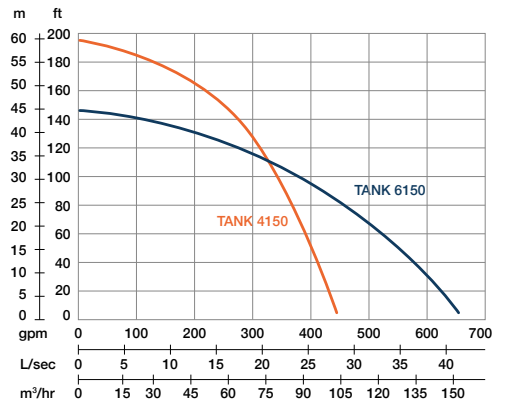

TANK

4220 6220 8220



TANK	4220	6220	8220
Druckabgang	4" (BSP)	6" (BSP)	8" (BSP)
Nennleistung	22 kW	22 kW	22 kW
Wellendrehzahl	2850 rpm	2850 rpm	2850 rpm
Freier Durchgang	15 mm	20 mm	20 mm
Höhe	1085 mm	1099 mm	1154 mm
Durchmesser	Ø 424 mm	Ø 424 mm	Ø 424 mm
Gewicht	256 kg	259 kg	264 kg

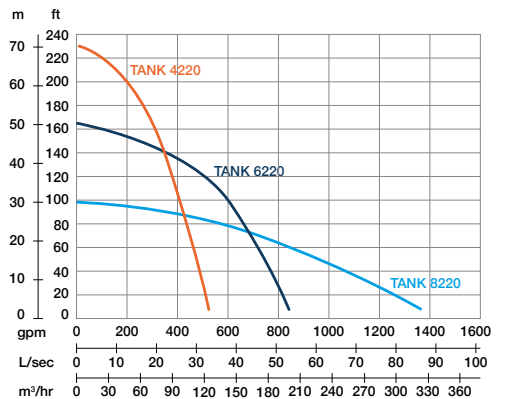

TANK

6370 8370



TANK	6370	8370
Druckabgang	6" (BSP)	8" (BSP)
Nennleistung	37 kW	37 kW
Wellendrehzahl	2850 rpm	2850 rpm
Freier Durchgang	10 mm	20 mm
Höhe	1294 mm	1256 mm
Durchmesser	Ø 532 mm	Ø 532 mm
Gewicht	510 kg	510 kg

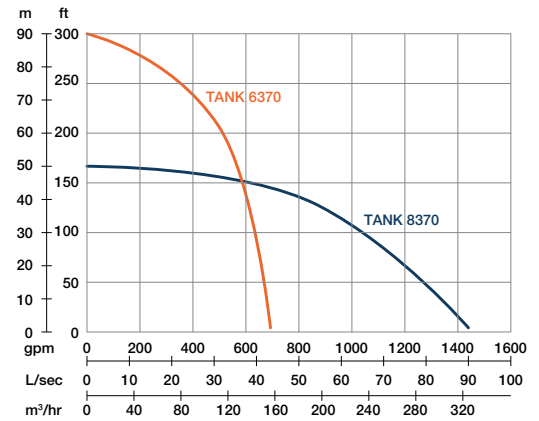

TANK

6450 8450



TANK	6450	8450
Druckabgang	6" (BSP)	8" (BSP)
Nennleistung	45 kW	45 kW
Wellendrehzahl	2850 rpm	2850 rpm
Freier Durchgang	10 mm	20 mm
Höhe	1294 mm	1256 mm
Durchmesser	Ø 532 mm	Ø 532 mm
Gewicht	530 kg	530 kg

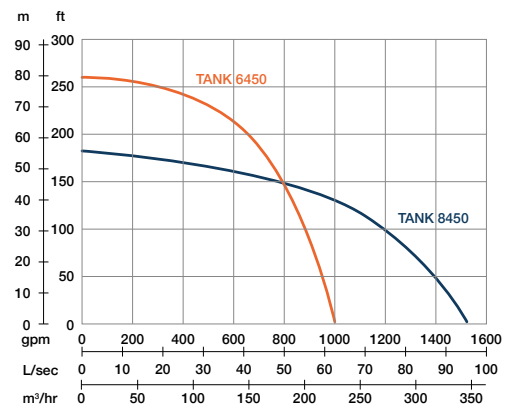



TANK SLIM

230 330



TANK SLIM	230	330
Druckabgang	2" (BSP)	3" (BSP)
Nennleistung	3 kW	3 kW
Wellendrehzahl	2850 rpm	2850 rpm
Freier Durchgang	7 mm	7 mm
Höhe	659 mm	629 mm
Durchmesser	Ø 188 mm	Ø 188 mm
Gewicht	45 kg	38 kg

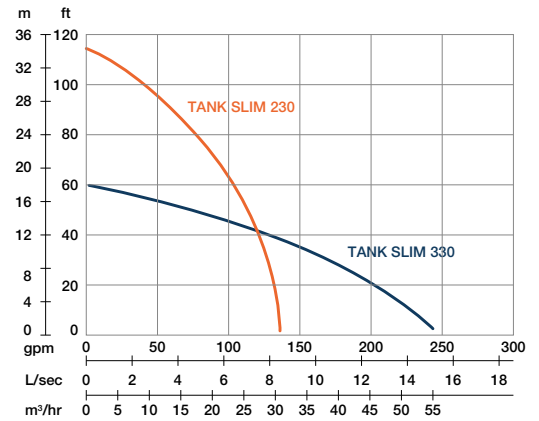

TANK SLIM

380



TANK SLIM	380
Druckabgang	3" (BSP)
Nennleistung	8 kW
Wellendrehzahl	2850 rpm
Freier Durchgang	8 mm
Höhe	798 mm
Durchmesser	Ø 283 mm
Gewicht	92 kg

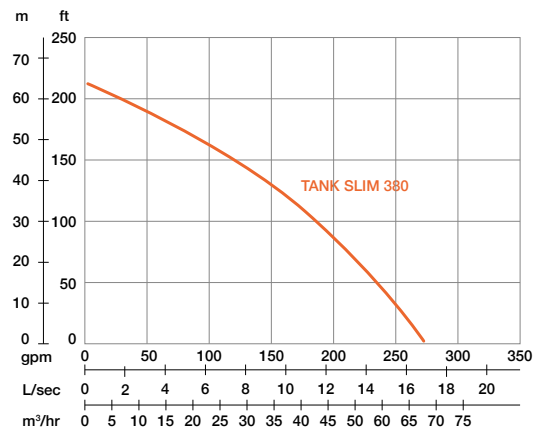

A large yellow industrial machine, possibly a pump or conveyor, is positioned on a massive sand dune. The machine has a boxy, multi-level structure with windows and a crane-like arm extending from the top. The background shows a vast, flat landscape of sand under a blue sky with scattered white clouds. In the foreground, there is a body of water, likely a reservoir or a pond, reflecting the sky. The overall scene suggests a mining or industrial site in a desert or coastal environment.

SCHLAMM- UND SAND PUMPEN

Die Schlammumpen von PRORIL kommen in vielen Anwendungsbereichen zum Einsatz, in denen Schlamm gefördert werden muss, und sind für eine lange Lebensdauer, niedrigen Energieverbrauch, hervorragende Leistung und eine einfache Wartung ausgelegt. Dank unserer patentierten Technologie ACrS Tech und der robusten Bauweise stellen diese abriebfesten und korrosionsbeständigen Schlammumpen eine wirtschaftliche Lösung für das herausfordernde Pumpen von Schlamm dar.



STORMY-REIHE

OFFENER SAUGRAHMEN UND RÜHRWERK, SAUGSIEB UND RÜHRWERK

Robust, zuverlässig und kosteneffektiv: Die Stormy-Reihe ist mit einem patentierten Hochchrom-Laufrad, einem Rührwerk und einer Verschleißplatte ausgeführt, die allesamt den härtesten Bedingungen beim Pumpen von Schlamm widerstehen können. Die Pumpen der STORMY-Reihe sind in zwei Rahmenausführungen erhältlich: mit offenem Saugrahmen oder mit Saugsieb. Mit unseren Schlammumpen wird in vielen verschiedenen Anwendungsbereichen Schlamm gefördert, darunter im Bergbau und Gesteinsabbau, im Bauwesen und in anderen herausfordernden Branchen.

MERKMALE

- 1 Wasserdichte Kabeleinführung**
Die Kabeleinführung ist vollständig wasserdicht ausgeführt: Jedes Kabel wird abisoliert in Epoxidharz vergossen. Diese Bauweise verhindert effektiv, dass beim Eintauchen der Kabeleinführung oder einem beschädigten Kabelmantel Wasser in die Motorkammer eindringt.
- 2 Druckabgang oben und seitliche Strömung**
Dank dieser Bauweise wird der Motor auch bei niedrigen Wasserständen durch gepumptes Wasser optimal gekühlt. Zudem konnte so eine zylindrische, schlanke Pumpe konstruiert werden, die auch in beengten Platzverhältnissen eingesetzt werden kann
- 3 Motorschutz**
Der Motor ist mit einem Temperaturwächter versehen, der vor Überhitzung und Trockenlaufen schützt.
- 4 Eintauchbarer 4-poliger Motor**
Luftumschlossener Motor in wasserundurchlässigem Gehäuse gemäß Isolierstoffklasse F. Der 4-polige Motor verringert den Laufrad-Verschleiß.
- 5 C3-Kugellager und gehärtete Edelstahlwelle**
Hochwertige C3-Kugellager und ausgewuchtete, gehärtete Edelstahlwelle für mehr Stabilität beim Dauerbetrieb.
- 6 EagleBurgmann® doppelte Gleitringdichtung**
Die in einer Ölkammer befindliche Gleitringdichtung ist aus hochwertigen Werkstoffen mit hochverschleißfestem Siliziumcarbid an der Unterseite gefertigt und sorgt für zusätzlichen Leckage- und Trockenlaufschutz.

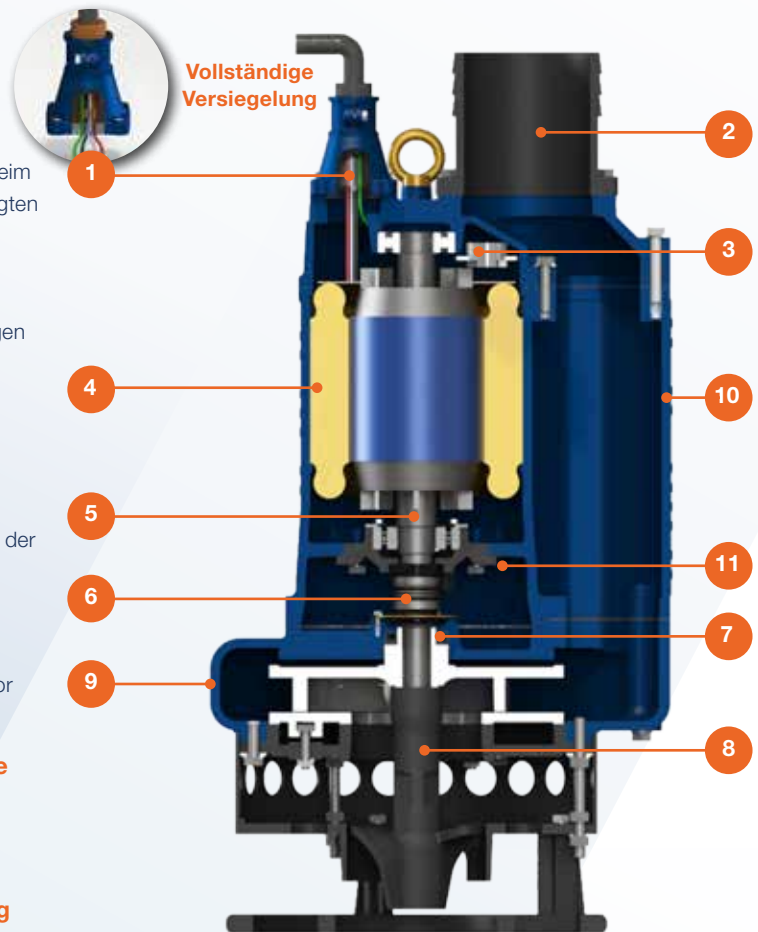

- 7 Zusätzlicher Schutz für Gleitringdichtungen und Welle**
Radial-Wellendichtringe und Wellenschutzhülsen für zusätzlichen Verschleißschutz.
- 8 Laufrad, Rührwerk und Verschleißplatte aus ACrS-Tech-Hochchromstahl**
Wie bei allen Hochchromstahl-Komponenten kommt auch bei diesen Komponenten PRORILS patentierte Formel ACrS Tech zum Einsatz. Diese Technologie erhöht die Verschleißfestigkeit bei Partikelabrieb.
- 9 Gehärtetes Spiralgehäuse**
Das Spiralgehäuse ist aus gehärtetem, duktilem Gusseisen gefertigt. Dies verbessert die Widerstandsfähigkeit und somit die Lebensdauer des Pumpengehäuses.
- 10 Robuste Gusseisenkonstruktion**
Die gesamte Gusseisenpumpe ist in einer einfachen, robusten Bauweise ausgeführt, die für Langlebigkeit und Schlagfestigkeit in harten Bedingungen sorgt
- 11 Lebensmittelechte Schmiermittel**
PRORIL setzt umweltfreundliche Schmiermittel ein, um so Umwelteinwirkungen zu minimieren.



Wie das Rührwerk funktioniert

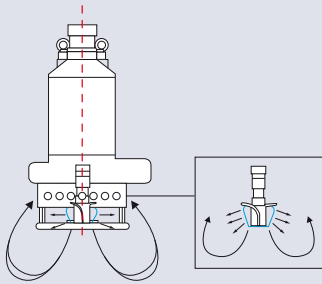

Das starre Rührwerk erzeugt kinetische Energie (Bewegungsenergie), mit der Feststoffe im Pumpeneinlauf aufgewirbelt und somit im flüssigen Medium gelöst werden. Dies erleichtert das Pumpen.

Befestigung des Rührwerks

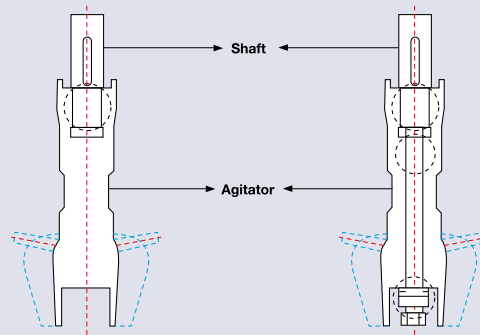

Konventionell:

Das Rührwerk ist lediglich am Ende der Pumpenwelle angebracht. Da das Rührwerk hierbei an nur einem Punkt befestigt ist, kann es sich im Laufe des Betriebs selbst lösen.

Pumpenbauweise PRORIL:

Hier kommt eine verlängerte Pumpenwelle zum Einsatz. Das Rührwerk ist an drei separaten Stellen befestigt und kann sich somit nicht mehr lösen.



Laufrad, Rührwerk und Verschleißplatte aus ACrS-Tech-Hochchromstahl

Ausgelegt für hervorragende Verschleiß- und Korrosionsbeständigkeit werden alle unsere Laufräder, Rührwerke und Verschleißplatten der STORMY-Reihe mit ACrS Tech behandelt und sind für anspruchsvollste Anwendungen geeignet. Der Einsatz von ACrS Tech-Chromstahl ist



einfach zu implementieren und ermöglicht eine deutliche Minimierung der Betriebskosten.



Heavy Duty PUR-Kabel

So robust wie unsere Pumpen. Eine äußerst strapazierfähige Lösung für die Schwachstelle jeder Tauchpumpe. Erhöht die Sicherheit vor Ort mit maximaler Sichtbarkeit.



Wasserdichte Kabeleinführung

Die Kabeleinführung verfügt über einen Abdichtungsblock, in dem alle Kabel abisoliert und in Epoxidharz gekapselt sind. So wird das Eindringen von Wasser in den Motorbereich bei Untertauchen des Kabelendes oder Beschädigung der Ummantelung effizient verhindert.

STORMY

337 437



Ⓟ

Ⓢ

STORMY	337	437
Druckabgang	3" (BSP)	4" (BSP)
Nennleistung	3.7 kW	3.7 kW
Wellendrehzahl	1450 rpm	1450 rpm
Freier Durchgang	25 mm	25 mm
Höhe Ⓟ	762 mm	783 mm
Höhe Ⓢ	793 mm	814 mm
Durchmesser Ⓟ	Ø 385 mm	Ø 385 mm
Durchmesser Ⓢ	Ø 382 mm	Ø 382 mm
Gewicht Ⓟ	110 kg	110 kg
Gewicht Ⓢ	115 kg	115 kg

Ⓟ = offener Rahmen Ⓢ = Saugsieb

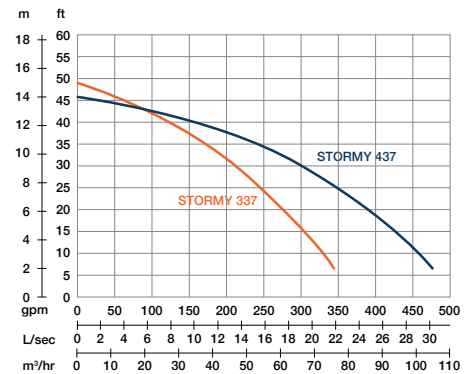

STORMY

355 455



Ⓟ

Ⓢ

STORMY	355	455
Druckabgang	3" (BSP)	4" (BSP)
Nennleistung	5.5 kW	5.5 kW
Wellendrehzahl	1450 rpm	1450 rpm
Freier Durchgang	25 mm	25 mm
Höhe Ⓟ	806 mm	826 mm
Höhe Ⓢ	806 mm	826 mm
Durchmesser Ⓟ	Ø 420 mm	Ø 420 mm
Durchmesser Ⓢ	Ø 412 mm	Ø 412 mm
Gewicht Ⓟ	123 kg	124 kg
Gewicht Ⓢ	131 kg	132 kg

Ⓟ = offener Rahmen Ⓢ = Saugsieb

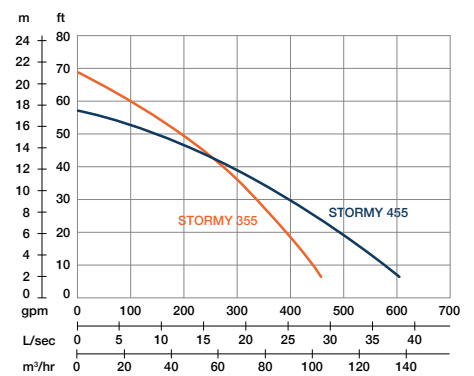



STORMY

475



(P)

(S)

STORMY	475
Druckabgang	4" (BSP)
Nennleistung	7.5 kW
Wellendrehzahl	1450 rpm
Freier Durchgang	25 mm
Höhe (P)	826 mm
Höhe (S)	826 mm
Durchmesser (P)	Ø 420 mm
Durchmesser (S)	Ø 412 mm
Gewicht (P)	124 kg
Gewicht (S)	132 kg

(P) = offener Rahmen (S) = Saugsieb

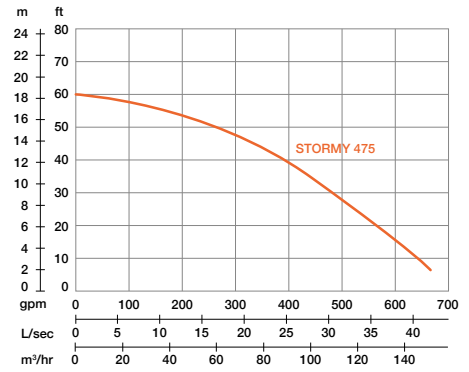

STORMY

4110 6110



(P)

(S)

STORMY	4110	6110
Druckabgang	4" (BSP)	6" (BSP)
Nennleistung	11 kW	11 kW
Wellendrehzahl	1450 rpm	1450 rpm
Freier Durchgang	25 mm	35 mm
Höhe (P)	901 mm	913 mm
Höhe (S)	910 mm	922 mm
Durchmesser (P)	Ø 479 mm	Ø 479 mm
Durchmesser (S)	Ø 479 mm	Ø 479 mm
Gewicht (P)	191 kg	192 kg
Gewicht (S)	199 kg	200 kg

(P) = offener Rahmen (S) = Saugsieb

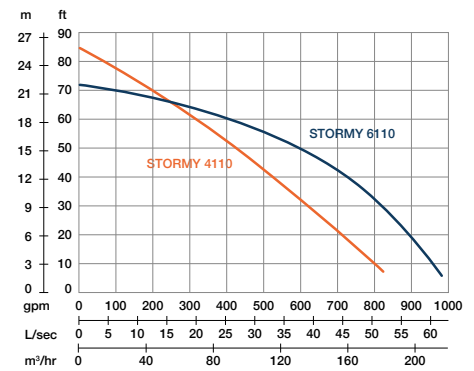

STORMY

6150 6150L



(P)

(S)

STORMY	6150	6150L
Druckabgang	6" (BSP)	6" (BSP)
Nennleistung	15 kW	15 kW
Wellendrehzahl	1450 rpm	1450 rpm
Freier Durchgang	35 mm	35 mm
Höhe (P)	913 mm	913 mm
Höhe (S)	922 mm	922 mm
Durchmesser (P)	Ø 479 mm	Ø 479 mm
Durchmesser (S)	Ø 479 mm	Ø 479 mm
Gewicht (P)	201 kg	201 kg
Gewicht (S)	208 kg	208 kg

(P) = offener Rahmen (S) = Saugsieb

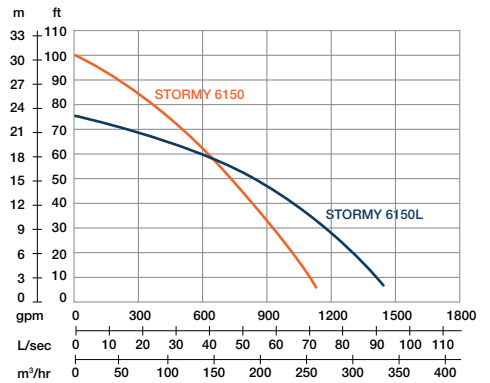

STORMY

6220 8220



(P)

(S)

STORMY	6220	8220
Druckabgang	6" (BSP)	8" (BSP)
Nennleistung	22 kW	22 kW
Wellendrehzahl	1450 rpm	1450 rpm
Freier Durchgang	30 mm	40 mm
Höhe (P)	1204 mm	1166 mm
Höhe (S)	1210 mm	1172 mm
Durchmesser (P)	Ø 592 mm	Ø 592 mm
Durchmesser (S)	Ø 592 mm	Ø 592 mm
Gewicht (P)	345 kg	355 kg
Gewicht (S)	357 kg	367 kg

(P) = offener Rahmen (S) = Saugsieb

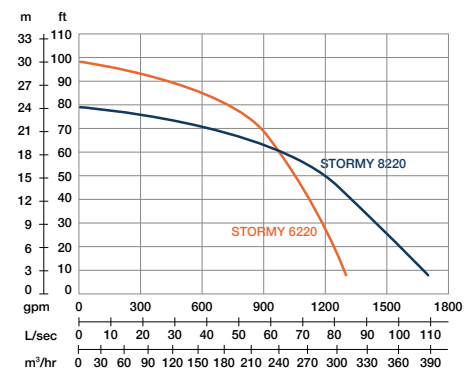





ABWASSERTAUCH PUMPEN

SCHNEIDRADPUMPEN

EINKANALPUMPEN

FREISTROM-ABWASSERPUMPEN

FREISTROM- UND RÜHRWERK-PUMPEN

Robuste Bauweise, echte Qualität

Die Abwassertauchpumpen von PRORIL kommen in vielen Anwendungsbereichen zum Einsatz, in denen Abwasser gefördert werden muss, und sind für eine hervorragende Leistung und einfache Wartung sowie einen niedrigen Energieverbrauch ausgelegt. Sie sind ideal für das Pumpen von Abwasser in den Bereichen Haushalt, Gewerbe, Industrie sowie in Kläranlagen und für die Entwässerung von Baustellen geeignet.



ABWASSERPUMPEN

GEMEINSAME MERKMALE

1 Wasserdichte Kabeleinführung

Die Kabeleinführung ist vollständig wasserdicht ausgeführt: Jedes Kabel wird abisoliert in Epoxidharz vergossen. Diese Bauweise verhindert effektiv, dass beim Eintauchen der Kabeleinführung oder einem beschädigten Kabelmantel Wasser in die Motorkammer eindringt.

2 Motorschutz

Der Motor ist mit einer Motorschutzeinrichtung versehen, die vor Überhitzung und Trockenlaufen schützt. Kondensatormotoren und Motoren mit Direkteinschaltung sind mit einem Temperaturwächter ausgestattet. Bei Motoren mit Stern-Dreieck-Anlassschaltung ist jede Phase mit einem Miniatur-Temperaturwächter versehen.

3 Eintauchbarer Motor

Luftumschlossener Motor in wasserundurchlässigem Gehäuse gemäß Isolierstoffklasse F

4 C3-Kugellager und gehärtete Edelstahlwelle

Hochwertige C3-Kugellager und ausgewuchtete, gehärtete Edelstahlwelle für mehr Stabilität beim Dauerbetrieb.



Vollständige Versiegelung

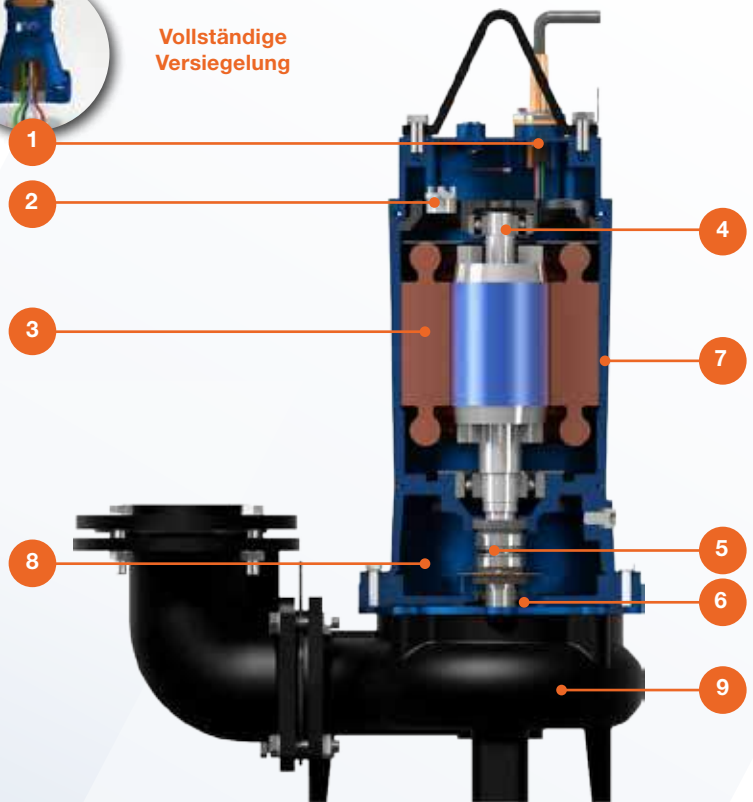

5 EagleBurgmann® doppelte Gleitringdichtung

Die in einer Ölkammer befindliche Gleitringdichtung ist aus hochwertigen Werkstoffen mit hochverschleißfestem Siliziumcarbid an der Unterseite gefertigt und sorgt für zusätzlichen Leckage- und Trockenlaufschutz.

6 Zusätzlicher Schutz für Gleitringdichtungen und Welle

Radial-Wellendichtringe und Wellenschutzhülsen für zusätzlichen Verschleißschutz.

7 Robuste Gusseisenkonstruktion

Die gesamte Gusseisenpumpe ist in einer einfachen, robusten Bauweise ausgeführt, die für Langlebigkeit und Schlagfestigkeit in harten Bedingungen sorgt.

8 Lebensmittelechte Schmiermittel

PRORIL setzt umweltfreundliche Schmiermittel ein, um so Umwelteinwirkungen zu minimieren.



9 Laufräder und Spiralgehäuse

Welches Laufrad und Spiralgehäuse zum Einsatz kommt, wird bei jedem Pumpenmodell anhand jahrelanger Erfahrung im Pumpenbau sorgfältig abgestimmt. Dabei kommen u. a. Einkanallaufräder, Freistrom-Laufräder, halboffene Laufräder sowie Schneid- und Rührwerke zum Einsatz.



GOCUT REIHE SCHNEIDRADPUMPEN

- Druckanschlüsse:** 50 - 100 mm
Motor: 0,4 ~ 3,7 kW, 2-poliger Motor
Lauftradtyp: Halboffenes Kanal-Schneidlauftrad
Merkmale: Schneidwerk und Wolframcarbidlegierung zum Schneiden von faserigen Stoffen zwecks Verhinderung von Verstopfungen.



GOMAX REIHE EINKANALPUMPEN

- Druckanschlüsse:** 80 - 150 mm
Motor: 3,7 ~ 22 kW, 4-poliger Motor
Lauftradtyp: Einkanallauftrad
Merkmale: Freier Durchgang für Feststoffe mit bis zu 76 mm Durchmesser ohne Verstopfen.



GOVOX REIHE FREISTROM-PUMPEN

- Druckanschlüsse:** 50 - 100 mm
Motor: 0,4 ~ 7,5 kW, 2-poliger Motor
Lauftradtyp: Feistrom-Lauftrad
Merkmale: Durch die Verwirbelung können große Feststoffe und faserige Stoffe ungehindert gepumpt werden.



GOVOX-S REIHE FREISTROM- UND RÜHRWERK-PUMPEN

- Druckanschlüsse:** 80 - 100 mm
Motor: 2,2 ~ 3,7 kW, 2-poliger Motor
Lauftradtyp: Feistrom-Lauftrad
Merkmale: Das zusätzliche Rührwerk verbessert deutlich und effizient die Strömung von Feststoffen.

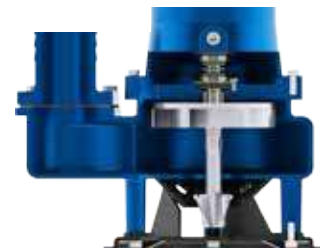

GOCUT-REIHE

SCHNEIDRADPUMPEN

- Die GOCUT-Reihe ist für das Pumpen von Rohabwässern und Abwässern verschiedener Klärstufen konzipiert.
- Das Schneidwerk zerkleinert faserige Feststoffe in kleine Fraktionen und verhindert somit das – bei einer normalen Pumpe übliche – Verstopfen der Pumpe.
- Das Schneidwerk besteht aus einer Kupferplatte. Die Ränder der Schaufeln des halboffenen Kanal-Schneidlaufrads sind mit Wolframcarbid beschichtet.
- Anschlüsse für Führungsschienen sind auf Anfrage erhältlich.



GOCUT

208



GOCUT	208
Druckabgang	2" (50 mm)
Nennleistung	0.75 kW
Wellendrehzahl	2850 rpm
Freier Durchgang	26 mm
Höhe	434 mm
Durchmesser	Ø 301 mm
Gewicht	21.5 kg

Auch mit Schwimmerschalter erhältlich (A).

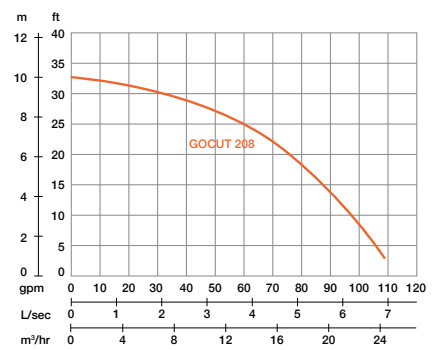

GOCUT

215 315



GOCUT	215	315
Druckabgang	2" (50 mm)	3" (80 mm)
Nennleistung	1.5 kW	1.5 kW
Wellendrehzahl	2850 rpm	2850 rpm
Freier Durchgang	27 mm	27 mm
Höhe	463 mm	463 mm
Durchmesser	Ø 301 mm	Ø 301 mm
Gewicht	26.5 kg	26.5 kg

Auch als 230-Volt-Ausführung erhältlich (S)

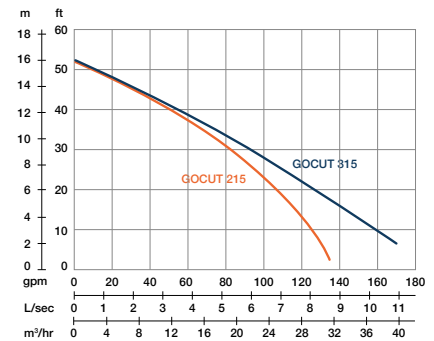

GOCUT

322 337 437



GOCUT	322	337	437
Druckabgang	3" (80 mm)	3" (80 mm)	4" (100 mm)
Nennleistung	2.2 kW	3.7 kW	3.7 kW
Wellendrehzahl	2850 rpm	2850 rpm	2850 rpm
Freier Durchgang	27 mm	37 mm	37 mm
Höhe	642 mm	642 mm	642 mm
Durchmesser	Ø 482 mm	Ø 482 mm	Ø 482 mm
Gewicht	55 kg	59.5 kg	59.5 kg

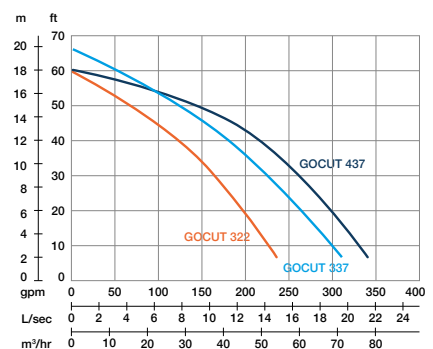



PRORIL

GOMAX REIHE

EINKANALPUMPEN

- Ausgelegt für einen freien Durchgang von Feststoffen mit einem Durchmesser von bis zu 76 mm, ohne zu verstopfen. Zu diesem Zweck kommt bei der GOMAX-Reihe ein geschlossenes Einkanal-Laufrad zum Einsatz, mit dem Rohwasser effizient und zuverlässig gepumpt werden kann.
- Die GOMAX-Reihe zeichnet sich durch hohe Effizienz, Pumpen ohne Verstopfungen, lange Lebensdauer und einen niedrigen Energieverbrauch aus.
- Die Ausführung des Luftablassventils im Pumpengehäuse verhindert Lufteinschlüsse.
- Die GOMAX-Reihe ist für das Pumpen von Abwässern in gewerblichen und industriellen Anwendungsbereichen geeignet.
- Anschlüsse für Führungsschienen sind auf Anfrage erhältlich.

GOMAX

337 437



GOMAX	337	437
Druckabgang	3" (80 mm)	4" (100 mm)
Nennleistung	3.7 kW	3.7 kW
Wellendrehzahl	1450 rpm	1450 rpm
Freier Durchgang	76 mm	76 mm
Höhe	673 mm	673 mm
Durchmesser	Ø 580 mm	Ø 589 mm
Gewicht	94 kg	97 kg

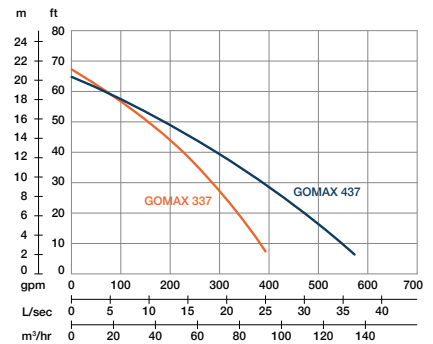

GOMAX

455 655



GOMAX	455	655
Druckabgang	4" (100 mm)	6" (150 mm)
Nennleistung	5.5 kW	5.5 kW
Wellendrehzahl	1450 rpm	1450 rpm
Freier Durchgang	76 mm	76 mm
Höhe	810 mm	810 mm
Durchmesser	Ø 693 mm	Ø 752 mm
Gewicht	132 kg	138 kg

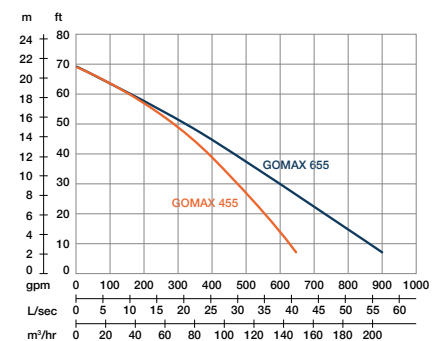

GOMAX

475 675



GOMAX	475	675
Druckabgang	4" (100 mm)	6" (150 mm)
Nennleistung	7.5 kW	7.5 kW
Wellendrehzahl	1450 rpm	1450 rpm
Freier Durchgang	76 mm	76 mm
Höhe	810 mm	810 mm
Durchmesser	Ø 693 mm	Ø 752 mm
Gewicht	142 kg	148 kg

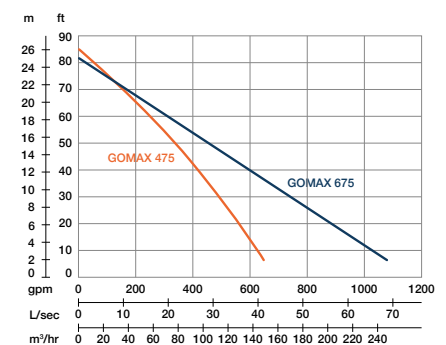



GOMAX

4110 6110



GOMAX	4110	6110
Druckabgang	4" (100 mm)	6" (150 mm)
Nennleistung	11 kW	11 kW
Wellendrehzahl	1450 rpm	1450 rpm
Freier Durchgang	76 mm	76 mm
Höhe	803 mm	803 mm
Durchmesser	Ø 753 mm	Ø 813 mm
Gewicht	167 kg	175 kg

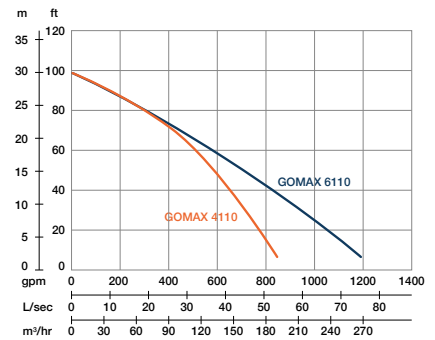

GOMAX

4150 6150



GOMAX	4150	6150
Druckabgang	4" (100 mm)	6" (150 mm)
Nennleistung	15 kW	15 kW
Wellendrehzahl	1450 rpm	1450 rpm
Freier Durchgang	76 mm	76 mm
Höhe	803 mm	803 mm
Durchmesser	Ø 753 mm	Ø 813 mm
Gewicht	178 kg	186 kg

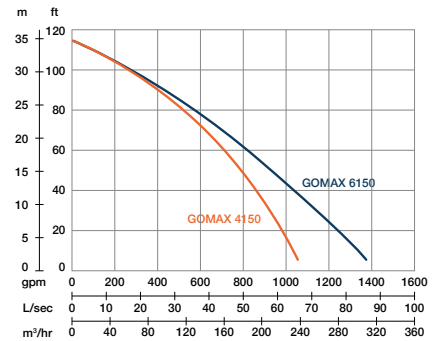

GOMAX

4220 6220



GOMAX	4220	6220
Druckabgang	4" (100 mm)	6" (150 mm)
Nennleistung	22 kW	22 kW
Wellendrehzahl	1450 rpm	1450 rpm
Freier Durchgang	76 mm	76 mm
Höhe	1007 mm	1007 mm
Durchmesser	Ø 808 mm	Ø 867 mm
Gewicht	256 kg	262 kg

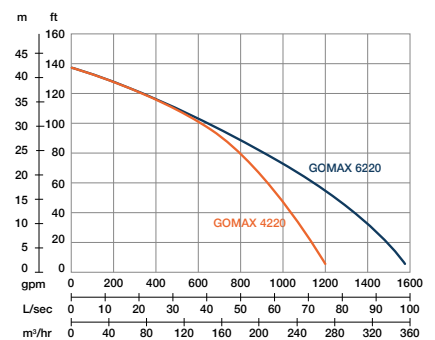

GOVOX REIHE

FREISTROM-ABWASSERPUMPEN

- Die GOVOX-Reihe verfügt über ein Freistrom-Laufrad in einem breiten Pumpengehäuse. Die Drehung des Laufrads erzeugt eine aufwirbelnde Zentrifugalwirkung zwischen Laufrad und Pumpengehäuse. Durch diese Zentrifugalwirkung können große Feststoffe und faserige Stoffe ungehindert gepumpt werden. Dies verringert den Verschleiß des Laufrads und verlängert die Lebensdauer der Pumpe.
- Anschlüsse für Führungsschienen erhältlich.

GOVOX

204



GOVOX	204
Druckabgang	2" (50 mm)
Nennleistung	0.4 kW
Wellendrehzahl	2850 rpm
Freier Durchgang	32 mm
Höhe	395 mm
Durchmesser	Ø 243 mm
Gewicht	13.5 kg

Auch mit Schwimmerschalter erhältlich (A).

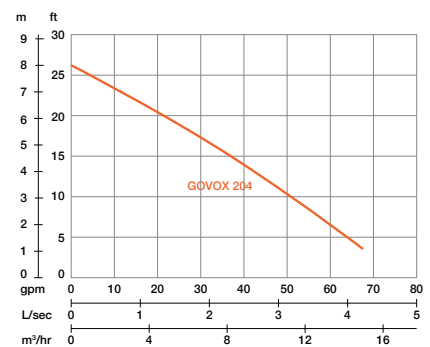

GOVOX

208 315



GOVOX	208	315
Druckabgang	2" (50 mm)	3" (80 mm)
Nennleistung	0.75 kW	1.5 kW
Wellendrehzahl	2850 rpm	2850 rpm
Freier Durchgang	37 mm	50 mm
Höhe	473 mm	501 mm
Durchmesser	Ø 243 mm	Ø 302 mm
Gewicht	19.5 kg	24 kg

GOVOX 315 auch als 230-Volt-Ausführung erhältlich (S).
Auch mit Schwimmerschalter erhältlich (A).

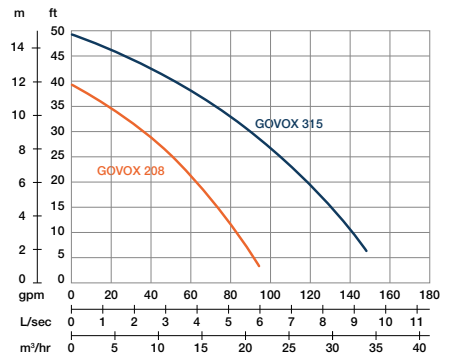

GOVOX-G

322 337 437



GOVOX-G	322	337	437
Druckabgang	3" (80 mm)	3" (80 mm)	4" (100 mm)
Nennleistung	2.2 kW	3.7 kW	3.7 kW
Wellendrehzahl	2850 rpm	2850 rpm	2850 rpm
Freier Durchgang	47 mm	52 mm	52 mm
Höhe	643 mm	643 mm	643 mm
Durchmesser	Ø 464 mm	Ø 464 mm	Ø 464 mm
Gewicht	59.5 kg	64 kg	64 kg

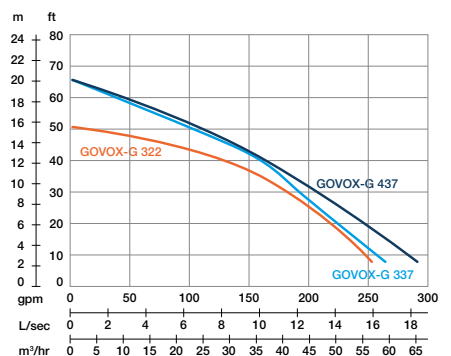

GOVOX-G 455 475



GOVOX-G	455	475
Druckabgang	4" (100 mm)	4" (100 mm)
Nennleistung	5.5 kW	7.5 kW
Wellendrehzahl	2850 rpm	2850 rpm
Freier Durchgang	52 mm	52 mm
Höhe	695 mm	717 mm
Durchmesser	Ø 464 mm	Ø 464 mm
Gewicht	72.5 kg	75 kg

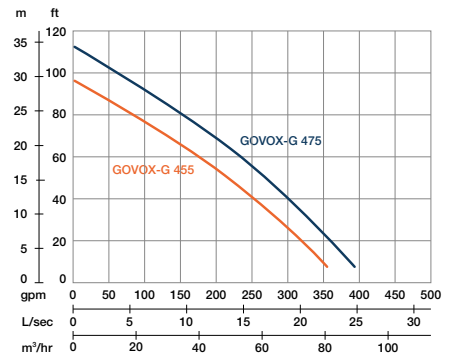

GOVOX-U 322 337



GOVOX-U	322	337
Druckabgang	3" (BSP)	3" (BSP)
Nennleistung	2.2 kW	3,7 kW
Wellendrehzahl	2850 rpm	2850 rpm
Freier Durchgang	55 mm	55 mm
Höhe	655 mm	712 mm
Durchmesser	Ø 366 mm	Ø 376 mm
Gewicht	40 kg	49 kg

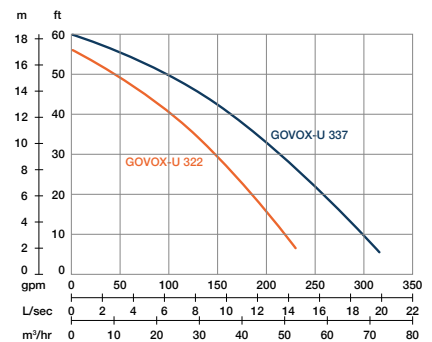

GOVOX-U 455 475



GOVOX-U	455	475
Druckabgang	4" (BSP)	4" (BSP)
Nennleistung	5.5 kW	7.5 kW
Wellendrehzahl	2850 rpm	2850 rpm
Freier Durchgang	55 mm	55 mm
Höhe	720 mm	754 mm
Durchmesser	Ø 376 mm	Ø 389 mm
Gewicht	60 kg	67 kg

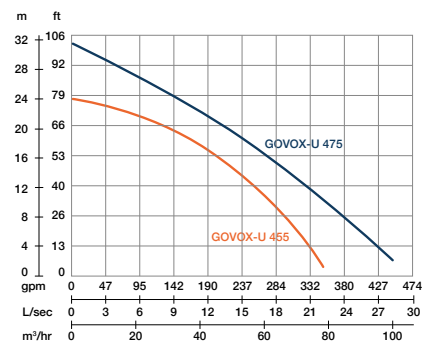

GOVOX-S REIHE VORTEX & RÜHRWERKSPUMPEN

- Die GOVOX-S-Reihe ist mit einem Rührwerk ausgestattet, welches das Medium für ein effizientes Pumpen von Schlamm, Sand und Schmutz wirksam verwirbelt.
- Das Rührwerk verhindert die bei Freistrom-Pumpen häufig auftretenden Lufteinschlüsse.

GOVOX-S 322 337



GOVOX-S	322	337
Druckabgang	3" (BSP)	3" (BSP)
Nennleistung	2.2kW	3.7kW
Wellendrehzahl	2850 rpm	2850 rpm
Freier Durchgang	13mm	13mm
Höhe	603mm	660mm
Durchmesser	Ø373mm	Ø383mm
Gewicht	43kg	57kg

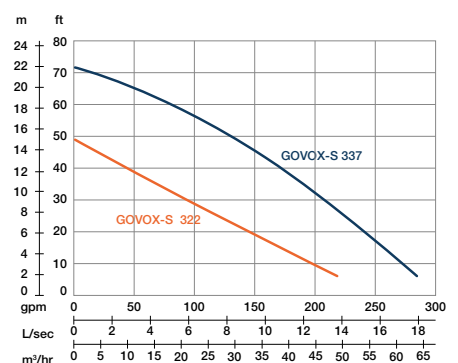

ANSCHLÜSSE FÜR FÜHRUNGSSCHIENEN

Ein Anschlusssystem für Führungsschienen, bei dem die Pumpe bequem durch Absenken und Anheben mit der Rohrleitung verbunden bzw. von dieser getrennt wird. Dieser Mechanismus ermöglicht eine einfache Wartung und Prüfung, ohne den Pumpensumpf betreten zu müssen.

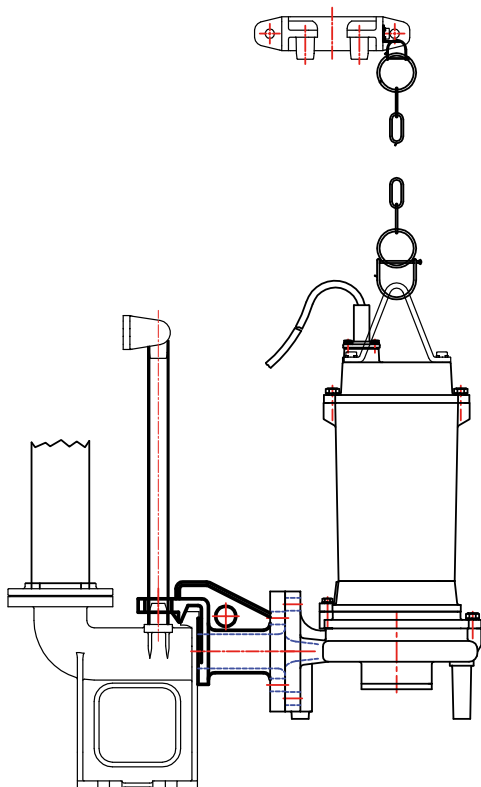

Führungsschientyp	Zutreffende Modelle
GRL-02	GOVOX 204 / 208
	X-VOX 208 / 215
GRL-02F	GOCUT 208 / 215
GRL-03F	GOCUT 315
	GOVOX 315
GRF-03	GOCUT 322 / 337
	GOVOX-G 322 / 337
GRF-04	GOCUT 437
	GOVOX-G 437 / 455 / 475
GRN-03	GOMAX 322/337/437
	GOMAX 455 / 655 / 475 / 675
GRN-04	GOMAX 475 / 675
	GOMAX 4110 / 6110
	GOMAX 4150 / 6150
	GOMAX 4220 / 6220

Das Führungsschienensystem umfasst:

- Oberer Halter aus Gusseisen.
- Edelstahlkette, 5 m.
- Erforderliche Anschlüsse.





TRAGBARE PUMPEN UND RESTWASSER- PUMPEN

Einfache Bauweise, echte Qualität

Die leichten tragbaren Pumpen und Restwasserpumpen von PRORIL kommen in vielen Anwendungsbereichen – darunter Bauwesen, Industrie und kommunale Anwendungen – zum Einsatz und sind für eine hervorragende Leistung und einfache Wartung sowie einen niedrigen Energieverbrauch ausgelegt.



SMART REIHE

TRAGBARE PUMPEN UND RESTWASSERPUMPEN

Kompakt, leicht und einfach zu nutzen! Die Pumpen der SMART-Reihe bieten für ihre Größe viel Leistung. Die kleinen, jedoch wirksamen Entwässerungspumpen lassen sich leicht warten und pflegen und sind perfekt für verschiedenste Anwendungsbereiche geeignet, darunter kleinere Baustellen, Pumpenverleih und kommunale Anwendungen.

MERKMALE

1 Wasserdichte Kabeleinführung

Die Kabeleinführung ist vollständig wasserdicht ausgeführt: Jedes Kabel wird abisoliert in Epoxidharz vergossen. Diese Bauweise verhindert effektiv, dass beim Eintauchen der Kabeleinführung oder einem beschädigten Kabelmantel Wasser in die Motorkammer eindringt.

2 Druckabgang oben und Doppelgehäuse

Dank dieser Bauweise wird der Motor beim Dauerbetrieb bei niedrigen Wasserständen optimal wassergekühlt. Zudem konnte so eine zylindrische, schlanke Pumpe konstruiert werden, die auch in beengten Platzverhältnissen eingesetzt werden kann.

3 Motorschutz

Der Motor ist mit einem Temperaturwächter versehen, der vor Überhitzung und Trockenlaufen schützt.

4 Eintauchbarer Motor

Luftumschlossener Motor in wasserundurchlässigem Gehäuse gemäß Isolierstoffklasse F.

Vollständige
Versiegelung

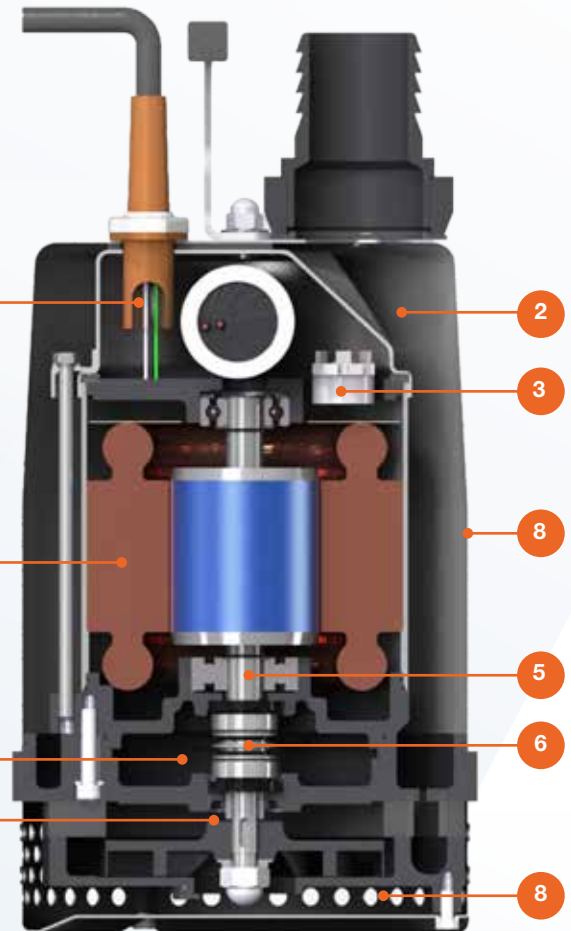
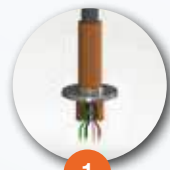

5 C3-Kugellager und gehärtete Edelstahlwelle

Hochwertige C3-Kugellager und ausgewuchtete, gehärtete Edelstahlwelle für mehr Stabilität beim Dauerbetrieb.

6 EagleBurgmann® doppelte Gleitringdichtung

Die in einer Ölkammer befindliche Gleitringdichtung ist aus hochwertigen Werkstoffen mit hochverschleißfestem Siliziumcarbid an der Unterseite gefertigt und sorgt für zusätzlichen Leckage- und Trockenlaufschutz.

7 Zusätzlicher Schutz für Gleitringdichtungen und Welle

Radial-Wellendichtringe und Wellenschutzhülsen für zusätzlichen Verschleißschutz.

8 Robuste Ausführung von Außenmantel und Saugsieb

Außengehäuse und Saugsieb sind aus Edelstahl 304 gefertigt. Dies sorgt für Schlagfestigkeit bei rauer Handhabung und harten Bedingungen.

9 Lebensmittelechte Schmiermittel

PRORIL setzt umweltfreundliche Schmiermittel ein, um so Umwelteinwirkungen zu minimieren.



SMART

400 750



SMART	400	750
Druckabgang	2" (BSP)	2" (BSP)
Nennleistung	0.4 kW	0.75 kW
Wellendrehzahl	2850 rpm	2850 rpm
Freier Durchgang	5.5 mm	7 mm
Höhe	333 mm	361 mm
Durchmesser	Ø 184 mm	Ø 184 mm
Gewicht	12.5 kg	14 kg

Auch mit Schwimmerschalter erhältlich (A).

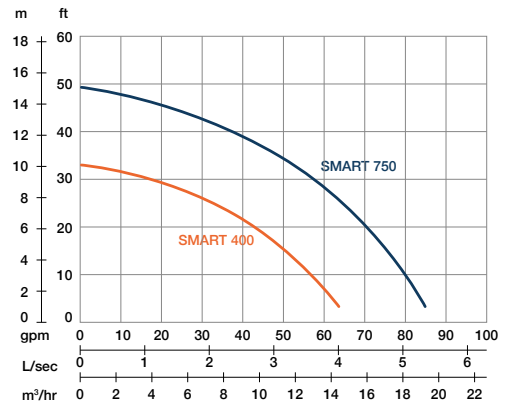

SMART

1500



SMART	1500
Druckabgang	2" (BSP)
Nennleistung	1.5 kW
Wellendrehzahl	2850 rpm
Freier Durchgang	9 mm
Höhe	433 mm
Durchmesser	Ø 225 mm
Gewicht	23.5 kg

Auch als 230-Volt-Ausführung erhältlich (S)

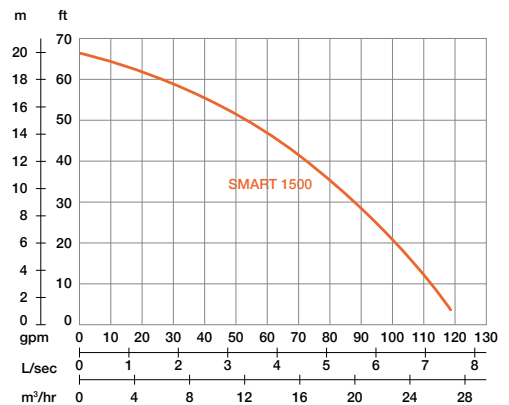

SMART BASE

400



SMART BASE	400
Druckabgang	1" (BSP) 2" (BSP)
Nennleistung	0.4 kW
Wellendrehzahl	2850 rpm
Freier Durchgang	2 mm
Höhe	336 mm
Durchmesser	Ø 206 mm
Gewicht	14 kg

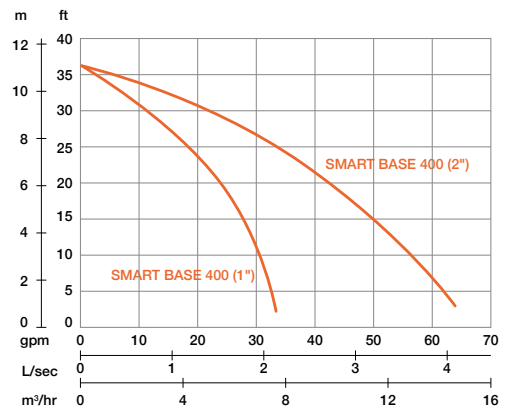

SMART LITE

Klein, leicht und kosteneffektiv: Für ihre Größe leisten die SMART-LITE-Pumpen eine hervorragende Arbeit. Die kleinen, jedoch wirksamen Entwässerungspumpen lassen sich leicht warten und pflegen und sind perfekt für verschiedenste Anwendungsbereiche geeignet, darunter kleinere Baustellen, Pumpenverleih und kommunale Anwendungen.

MERKMALE

- **Wasserundurchlässige Kabeleinführung** verhindert das Eindringen von Wasser durch Dochtwirkung.
- **Der Druckabgang** kann senk- und waagrecht umgebaut werden.
- **Schlanke Bauweise** ermöglicht den Einsatz in beengten Platzverhältnissen.
- **Das Doppelgehäuse** erzeugt eine Wasserströmung, die den Motor hervorragend kühlt.
- Der Motor ist mit einem **Temperaturwächter** versehen, der vor Überhitzung und Trockenlaufen schützt.
- **Luftumschlossener Motor** in wasserundurchlässigem Gehäuse gemäß Isolierstoffklasse F.
- **C3-Kugellager und gehärtete Edelstahlwelle** steigern die Stabilität während des Betriebs.
- **Siliziumcarbid-Gleitringdichtung** an der Unterseite schützt zusätzlich vor Eindringen und Trockenlaufen.
- **Ein Radial-Wellendichtring** schützt die Gleitringdichtung zusätzlich vor Verschleiß.
- **Das PU-Laufrad** wurde für eine einfache Wartung entwickelt.
- **Lebensmittelechte Schmiermittel** minimieren Umwelteinwirkungen.

SMART LITE

400



SMART LITE	400
Druckabgang	2" (BSP)
Nennleistung	0.4 kW
Wellendrehzahl	2850 rpm
Freier Durchgang	5.5 mm
Höhe	303 mm
Durchmesser	Ø 205 mm
Gewicht	8 kg

Auch mit Schwimmerschalter erhältlich (A).

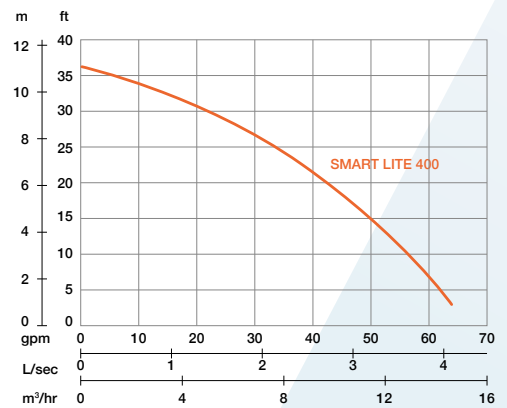

SMART LITE

750



SMART LITE	750
Druckabgang	2" (BSP)
Nennleistung	0.75 kW
Wellendrehzahl	2850 rpm
Freier Durchgang	7 mm
Höhe	343 mm
Durchmesser	Ø 205 mm
Gewicht	12.5 kg

Auch mit Schwimmerschalter erhältlich (A).

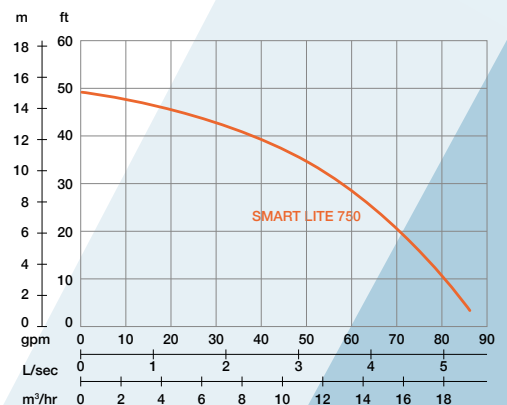



SMART LITE BASE 400	
Druckabgang	1" (BSP) 2" (BSP)
Nennleistung	0.4 kW
Wellendrehzahl	2850 rpm
Freier Durchgang	2 mm
Höhe	304 mm
Durchmesser	Ø 215 mm
Gewicht	10,5 kg

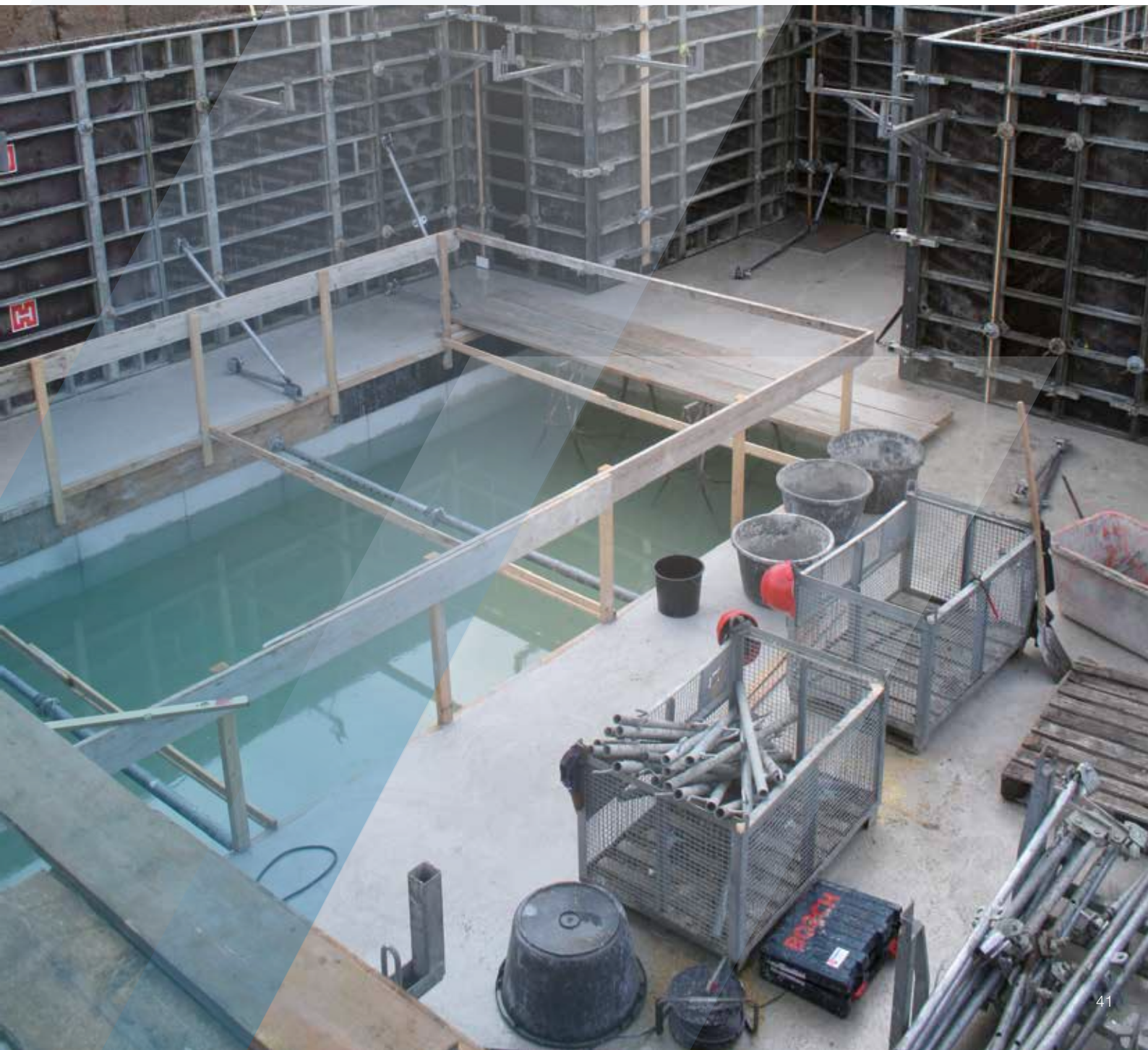
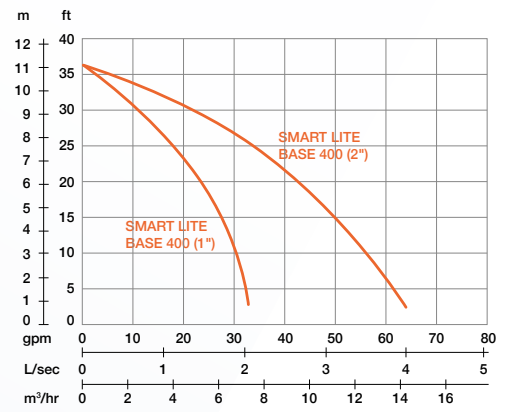

SAVVY REIHE

TRAGBARE PUMPEN UND FLACHSAUGERPUMPEN

Die Pumpen der SAVVY-Reihe sind für verschiedenste Anwendungen im Haushalt, – darunter das Auspumpen von Kellern, Garagen, kleineren Schwimmbecken und Springbrunnen – sowie im Garten- und Hobbybereich geeignet.

MERKMALE

- 1 Wasserdichte Kabeleinführung**
Wasserundurchlässige Kabeleinführung verhindert das Eindringen von Wasser durch Dochtwirkung.
- 2 Robustes Gehäuse**
Außengehäuse ist aus Edelstahl 304 gefertigt. Dies sorgt für Schlagfestigkeit bei rauer Handhabung und harten Bedingungen.
- 3 Motorschutz**
Der Motor ist mit einem Miniatur-Temperaturwächter versehen, der vor Überhitzung und Trockenlaufen schützt.
- 4 Eintauchbarer Motor**
Luftumschlossener Motor in wasserundurchlässigem Gehäuse gemäß Isolierstoffklasse F.

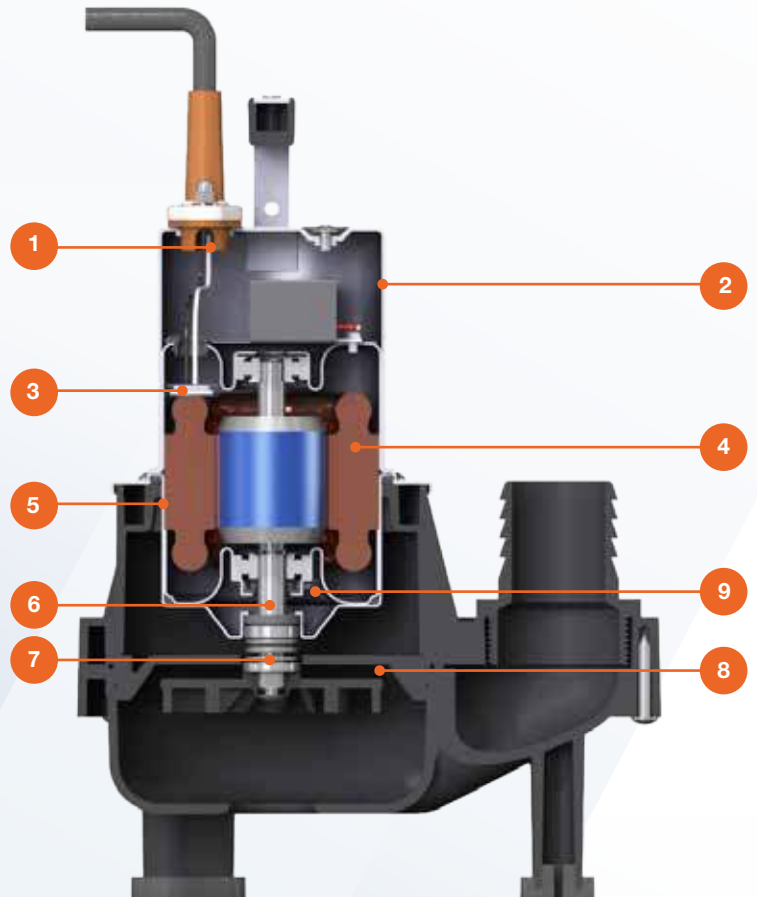

- 5 Motorgehäuse aus Edelstahl 304**
Mit diesem Werkstoff wird eine überlegene Korrosionsbeständigkeit erreicht.
- 6 C3-Kugellager und gehärtete Edelstahlwelle**
Hochwertige C3-Kugellager und ausgewuchtete, gehärtete Edelstahlwelle für mehr Stabilität beim Dauerbetrieb.
- 7 Gleitringdichtung**
Die Gleitringdichtung von Premium-Qualität bietet einen zusätzlichen Schutz vor Eindringen und sorgt für eine längere Lebensdauer.
- 8 Pumpengehäuse und Saugfilter in schlagfester Kunststoff-Ausführung**
Leichte und korrosionsbeständige Bauweise.
- 9 Lebensmittelechte Schmiermittel**
PRORIL setzt umweltfreundliche Schmiermittel ein, um so Umwelteinwirkungen zu minimieren.



SAVVY 150

MERKMALE

- Kompakte und leichte Bauweise, einfache Bedienung und Nutzung.
- SAVVY 150 : Außenmantel aus Aluminiumlegierung mit Deckel, Laufrad und Saugfilter in leichter Ausführung.
- Luftumschlossener Motor gemäß Isolierstoffklasse F.
- Temperaturwächter im Motor.
- Integrierter drehmomentstarker Kondensator.
- Bauweise mit Dreifachdichtung.
- Entnehmbares Filtersieb für einfache Wartung.

SAVVY

150



SAVVY	150
Druckabgang	1" (25 mm)
Nennleistung	0.15 kW
Wellendrehzahl	2850 rpm
Freier Durchgang	6 mm
Höhe	273 mm
Durchmesser	Ø 158 mm
Gewicht	3.2 kg

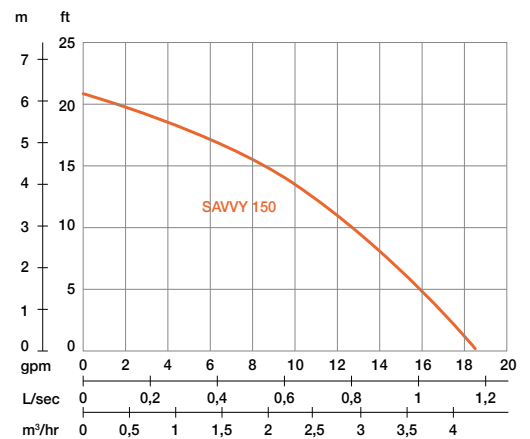

SAVVY

300 600



SAVVY	300	600
Druckabgang	2" (50 mm)	2" (50 mm)
Nennleistung	0.25 kW	0.55 kW
Wellendrehzahl	2850 rpm	2850 rpm
Freier Durchgang	6 mm	6 mm
Höhe	306 mm	341 mm
Durchmesser	Ø 244 mm	Ø 244 mm
Gewicht	4 kg	6 kg

Auch mit Schwimmerschalter erhältlich (A).

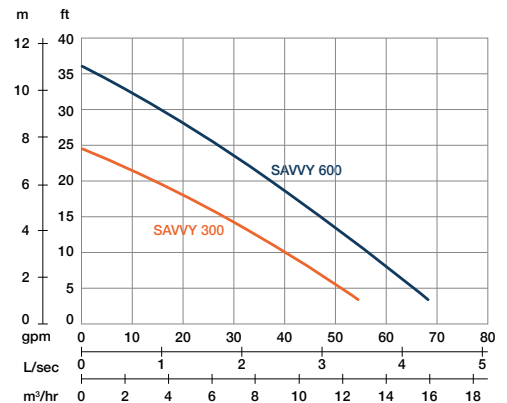

SAVVY JUMBO

300 600



SAVVY JUMBO	300	600
Druckabgang	2" (50 mm)	2" (50 mm)
Nennleistung	0.25 kW	0.55 kW
Wellendrehzahl	2850 rpm	2850 rpm
Freier Durchgang	35 mm	35 mm
Höhe	337 mm	372 mm
Durchmesser	Ø 245 mm	Ø 245 mm
Gewicht	4.2 kg	6 kg

Auch mit Schwimmerschalter erhältlich (A).

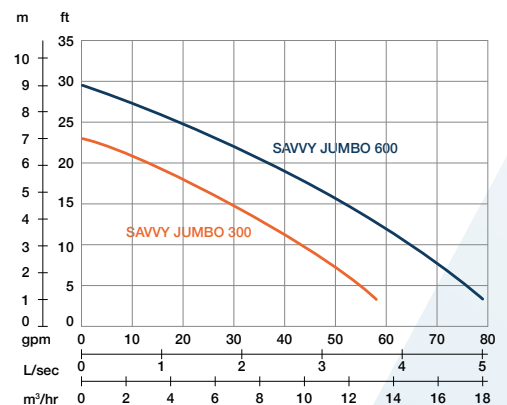

SAVVY BASE

300 600



SAVVY BASE	300	600
Druckabgang	1" (25 mm)	2" (50 mm)
Nennleistung	0.25 kW	0.55 kW
Wellendrehzahl	2850 rpm	2850 rpm
Freier Durchgang	2 mm	5 mm
Höhe	304 mm	357 mm
Durchmesser	Ø 244 mm	Ø 244 mm
Gewicht	4 kg	6 kg

Auch mit Schwimmerschalter erhältlich (A).

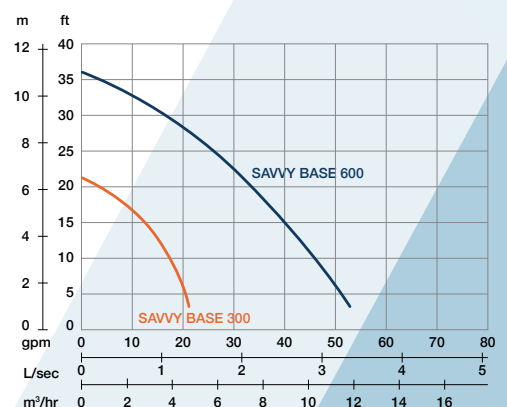



A scenic landscape featuring a calm lake in the foreground, a dense forest of evergreen trees along the shoreline, and a rugged mountain range in the background under a sky filled with white and grey clouds. A person wearing a light-colored shirt, shorts, and a cap stands on a large, dark rock in the water, looking towards the mountains. The overall atmosphere is serene and natural.

EDELSTAHL PUMPEN

Die Edelstahlpumpen-Produktlinie von PRORIL umfasst vier Entwässerungspumpen und zwei Abwasserpumpen. Alle Komponenten, die mit dem Medium in Kontakt kommen, sind aus Edelstahl 304 gefertigt.



EDELSTAHPUMPEN

ENTWÄSSERUNGS- UND ABWASSER-FREISTROM-PUMPEN

Die Edelstahlpumpen-Produktlinie von PRORIL umfasst vier Entwässerungspumpen und zwei Abwasserpumpen. Alle Komponenten, die mit dem Medium in Kontakt kommen, sind aus Edelstahl 304 gefertigt.

Mit diesen Pumpen kann Frischwasser oder gefiltertes Abwasser gefördert werden. Bei Verwendung von lebensmittelechten Schmiermitteln kann die Pumpe auch im Bereich Aquakulturen eingesetzt werden.

MERKMALE

- 1 Wasserdichte Kabeleinführung**
Die Kabeleinführung ist vollständig wasserdicht ausgeführt: Jedes Kabel wird abisoliert in Epoxidharz vergossen. Diese Bauweise verhindert effektiv, dass beim Eintauchen der Kabeleinführung oder einem beschädigten Kabelmantel Wasser in die Motorkammer eindringt.
- 2 Druckabgang oben und Doppelgehäuse**
Dank dieser Bauweise wird der Motor beim Dauerbetrieb bei niedrigen Wasserständen optimal wassergekühlt. Zudem konnte so eine zylindrische, schlanke Pumpe konstruiert werden, die auch in beengten Platzverhältnissen eingesetzt werden kann.
- 3 Motorschutz**
Der Motor ist mit einem Temperaturwächter versehen, der vor Überhitzung und Trockenlaufen schützt.
- 4 Eintauchbarer Motor**
Luftumschlossener Motor in wasserundurchlässigem Gehäuse gemäß Isolierstoffklasse F.
- 5 C3-Kugellager und gehärtete Edelstahlwelle**
Hochwertige C3-Kugellager und ausgewuchtete, gehärtete Edelstahlwelle für mehr Stabilität beim Dauerbetrieb.

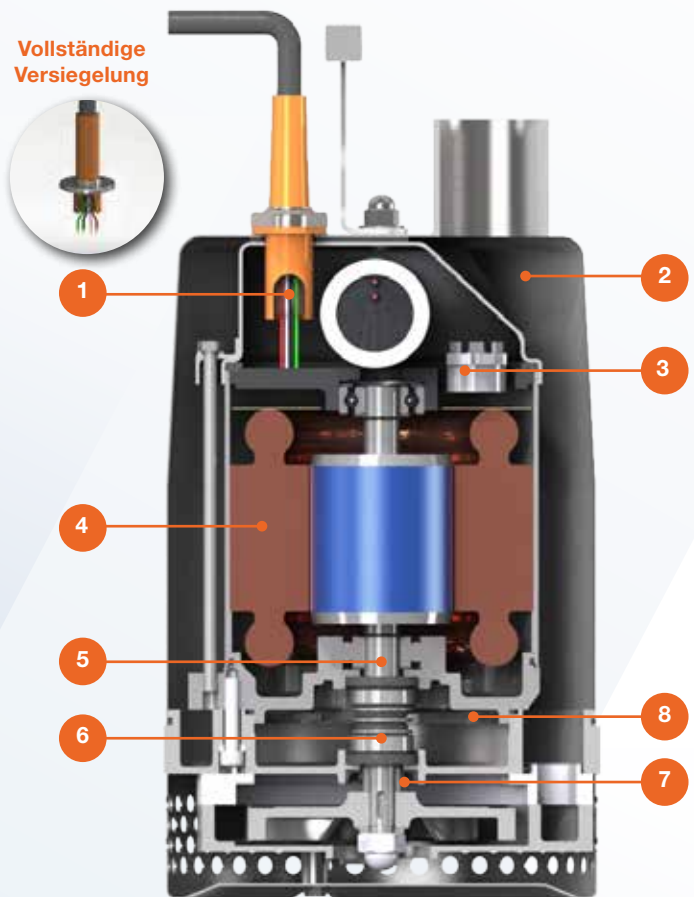

- 6 EagleBurgmann® doppelte Gleitringdichtung**
Die in einer Ölkammer befindliche Gleitringdichtung ist aus hochwertigen Werkstoffen mit hochverschleißfestem Siliziumcarbid an der Unterseite gefertigt und sorgt für zusätzlichen Leckage- und Trockenlaufschutz.
- 7 Zusätzlicher Schutz für Gleitringdichtungen und Welle**
Radial-Wellendichtringe und Wellenschutzhülsen für zusätzlichen Verschleißschutz.
- 8 Lebensmittelechte Schmiermittel**
PRORIL setzt umweltfreundliche Schmiermittel ein, um so Umwelteinwirkungen zu minimieren.



X-SMART

400 750



X-SMART	400	750
Druckabgang	2" (BSP)	2" (BSP)
Nennleistung	0.4 kW	0.75 kW
Wellendrehzahl	2850 rpm	2850 rpm
Freier Durchgang	5.5 mm	7 mm
Höhe	333 mm	361 mm
Durchmesser	Ø 180 mm	Ø 180 mm
Gewicht	13 kg	14 kg

Auch mit Schwimmerschalter erhältlich (A).

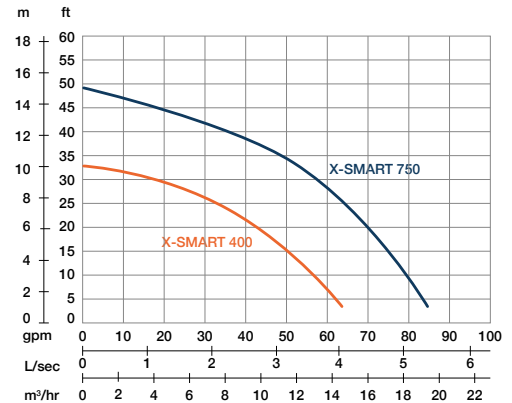

X-SMART

215 315



X-SMART	215	315
Druckabgang	2" (BSP)	3" (BSP)
Nennleistung	1.5 kW	1.5 kW
Wellendrehzahl	2850 rpm	2850 rpm
Freier Durchgang	7 mm	7 mm
Höhe	449 mm	449 mm
Durchmesser	Ø 186 mm	Ø 186 mm
Gewicht	19 kg	19 kg

Auch als 230-Volt-Ausführung erhältlich (S)

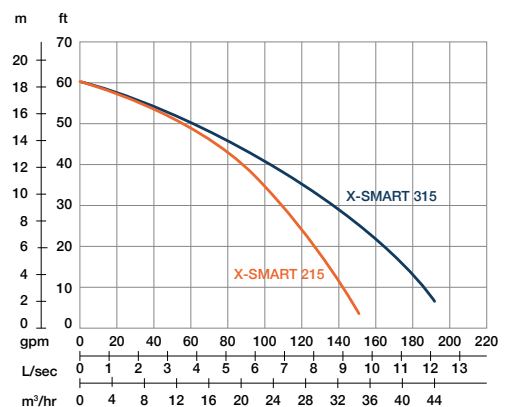

X-VOX

208 215



X-VOX	208	215
Druckabgang	2" (50 mm)	2" (50 mm)
Nennleistung	0.75 kW	1.5 kW
Wellendrehzahl	2850 rpm	2850 rpm
Freier Durchgang	40 mm	37 mm
Höhe	415 mm	445 mm
Durchmesser	Ø 233 mm	Ø 233 mm
Gewicht	12 kg	15 kg

Auch mit Schwimmerschalter erhältlich (A).

X-Vox 215 auch als 230-Volt-Ausführung erhältlich (S)

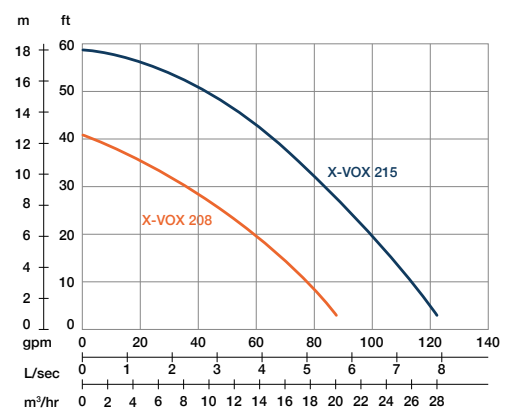

ZUBEHÖR

SCHUTZSTECKER

MOTOR-SCHUTZSTECKER MIT TEMPERATURWÄCHTER UND ÜBERSTROMSCHUTZ

Serienmäßig mit Phasenwender und Drehfeldkontrolle.



Artikelnummer	MPP code 28	Einstellbereich	Volt	Steckertyp - 32 A
AFMPP03-32	28	2,5 A - 4,0 A	400	CEE 32 A - 5 pole
AFMPP05-32	29	4,0 A - 6,3 A	400	CEE 32 A - 5 pole
AFMPP07-32	30	6,3 A - 10,0 A	400	CEE 32 A - 5 pole
AFMPP09-32	31	10,0 A - 16,0 A	400	CEE 32 A - 5 pole
AFMPP11-32	32	16,0 A - 20,0 A	400	CEE 32 A - 5 pole
AFMPP13-32	33	20,0 A - 25,0 A	400	CEE 32 A - 5 pole
AFMPP15-32	34	25,0 A - 32,0 A	400	CEE 32 A - 5 pole

SCHWIMMERSCHALTER-LÖSUNG FÜR 400-VOLT-PUMPEN MIT TEMPERATURWÄCHTER UND ÜBERSTROMSCHUTZ

Für den Einsatz mit Schwimmerschaltern. **Automatisch - 0 - manuell.**



Artikelnummer	Max. kW	Einstellbereich	Volt	Steckertyp - 32 A
AFMPPCWF01-32	7,5	1,6 A - 2,4 A	400	CEE 32 A - 5 pole
AFMPPCWF02-32	7,5	2,4 A - 4,0 A	400	CEE 32 A - 5 pole
AFMPPCWF03-32	7,5	4,0 A - 6,0 A	400	CEE 32 A - 5 pole
AFMPPCWF04-32	7,5	6,0 A - 10,0 A	400	CEE 32 A - 5 pole
AFMPPCWF05-32	7,5	9,0 A - 12,0 A	400	CEE 32 A - 5 pole
AFMPPCWF06-32	7,5	12,0 A - 16,0 A	400	CEE 32 A - 5 pole
AFMPPCWF07-32	15	16,0 A - 20,0 A	400	CEE 32 A - 5 pole
AFMPPCWF08-32	15	20,0 A - 25,0 A	400	CEE 32 A - 5 pole
AFMPPCWF09-32	15	25,0 A - 32,0 A	400	CEE 32 A - 5 pole

SCHWIMMERSCHALTER

SCHWIMMERSCHALTER FÜR DEN EINSATZ MIT MPPCWF-SCHALTERN



Artikelnummer	Anzahl Adern	Länge in m.	Volt
5600070	2	10	230
5600090	2	20	230

ANSCHLÜSSE FÜR FÜHRUNGSSCHIENEN

Ein Anschlusssystem für Führungsschienen, bei dem die Pumpe bequem durch Absenken und Anheben mit der Rohrleitung verbunden bzw. von dieser getrennt wird. Dieser Mechanismus ermöglicht eine einfache Wartung und Prüfung, ohne den Pumpensumpf betreten zu müssen.

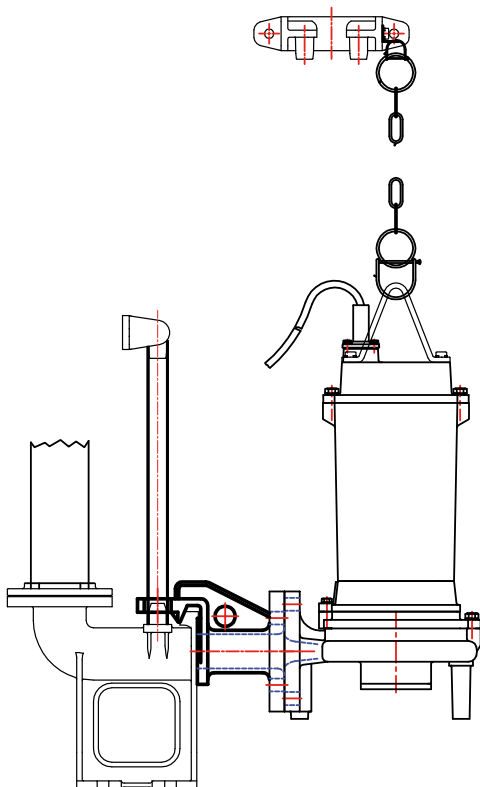

Führungsschiientyp	Zutreffende Modelle
GRL-02	GOVOX 204 / 208
	X-VOX 208 / 215
GRL-02F	GOCUT 208 / 215
GRL-03F	GOCUT 315
	GOVOX 315
GRF-03	GOCUT 322 / 337
	GOVOX-G 322 / 337
GRF-04	GOCUT 437
	GOVOX-G 437 / 455 / 475
GRN-03	GOMAX 322 / 337 / 437
	GOMAX 455 / 655 / 475 / 675
GRN-04	GOMAX 475 / 675
	GOMAX 4110 / 6110
	GOMAX 4150 / 6150
	GOMAX 4220 / 6220

Das Führungsschienensystem umfasst:

- Oberer Halter aus Gusseisen.
- Edelstahlkette, 5 m.
- Erforderliche Anschlüsse.

TECHNISCHE INFORMATIONEN

AUFSTELLEN

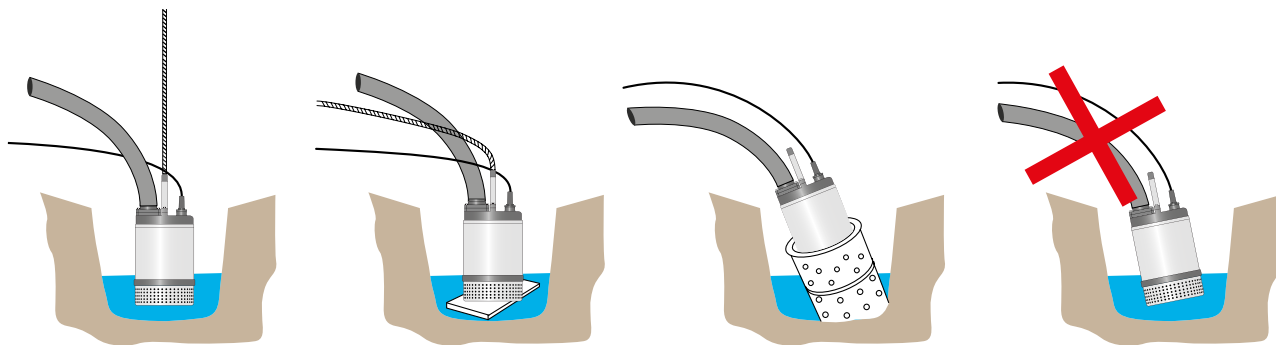

KORREKTES AUFSTELLEN DER PUMPE

Obwohl das Aufstellen der PRORIL-Tauchpumpen weitestgehend selbsterklärend ist, sollten beim Aufstellen einige grundlegende Dinge beachtet werden, um eine optimale Leistung zu erzielen und übermäßigen Verschleiß und/oder Beschädigungen zu vermeiden.

Achten Sie unbedingt darauf, dass die Pumpe sich nicht in den Untergrund eingraben kann. Dies ist insbesondere bei Sand- und Tonböden der Fall. Dies können Sie verhindern, indem Sie die Pumpe bei Anwendungen in Brunnen an einem Seil/einer Kette absenken. Setzen Sie die Pumpe auf größeren Flächen ein, so stellen Sie die Pumpe auf ein Gestell (beispielsweise aus Holzbrettern) oder eine Unterlage aus beispielsweise grobem Kies.

Verlegen Sie den Druckschlauch nie in engen Kurven und verhindern Sie unbedingt Knicke im Schlauch. Enge Kurven und Knicke verringern die Durchflussrate des Schlauches und erzeugen zusätzliche Reibungsverluste und verringern letztlich die Gesamtleistung der Pumpe.

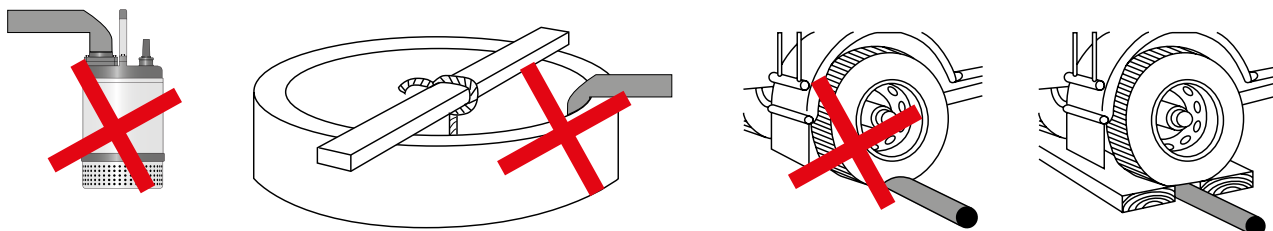

TECHNISCHE INFORMATIONEN

BERECHNUNGSTABELLE FÜR REIBUNGSVERLUSTE IN SCHLÄUCHEN

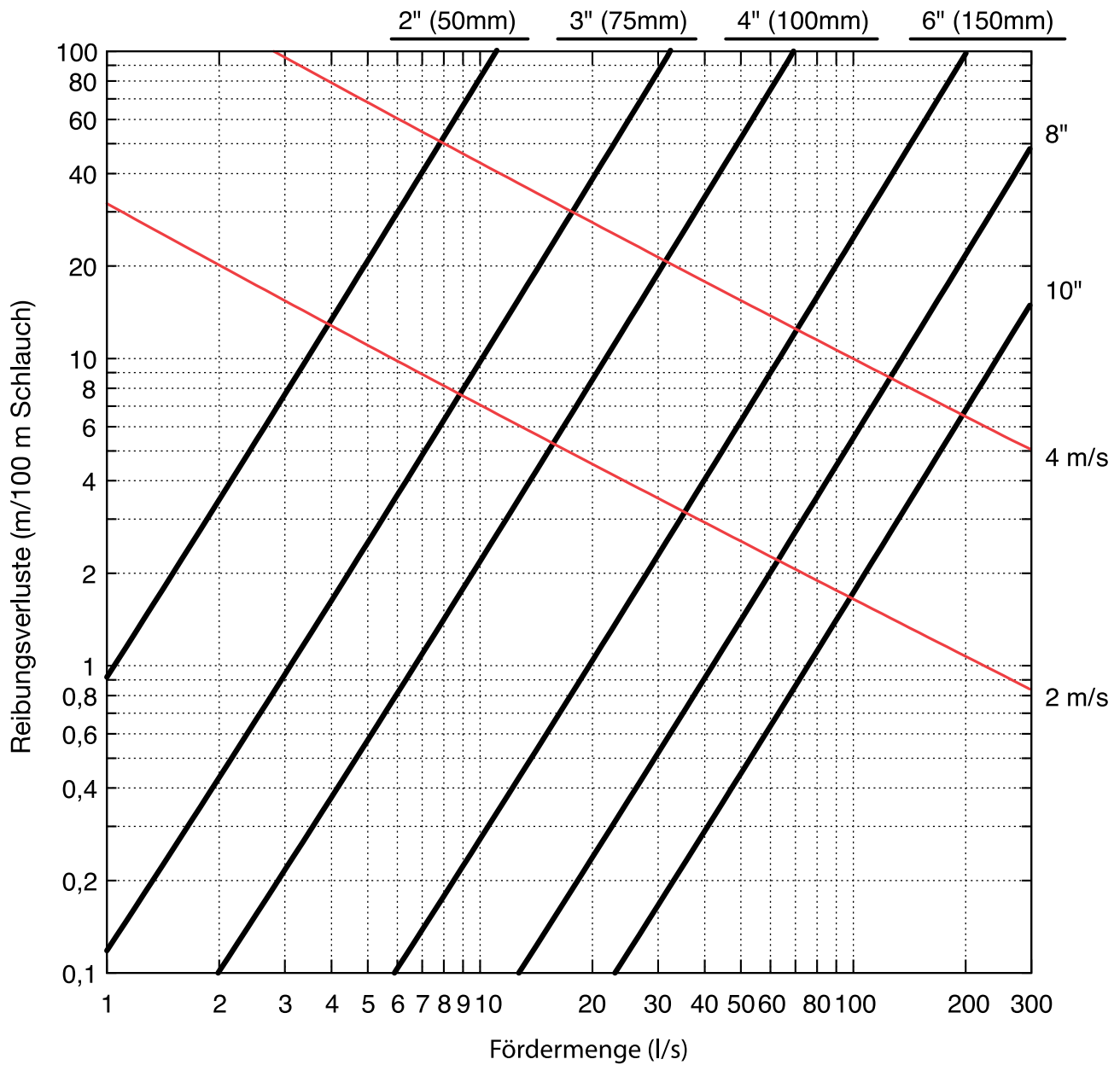

TECHNISCHE INFORMATIONEN

UMRECHNUNGSTABELLEN

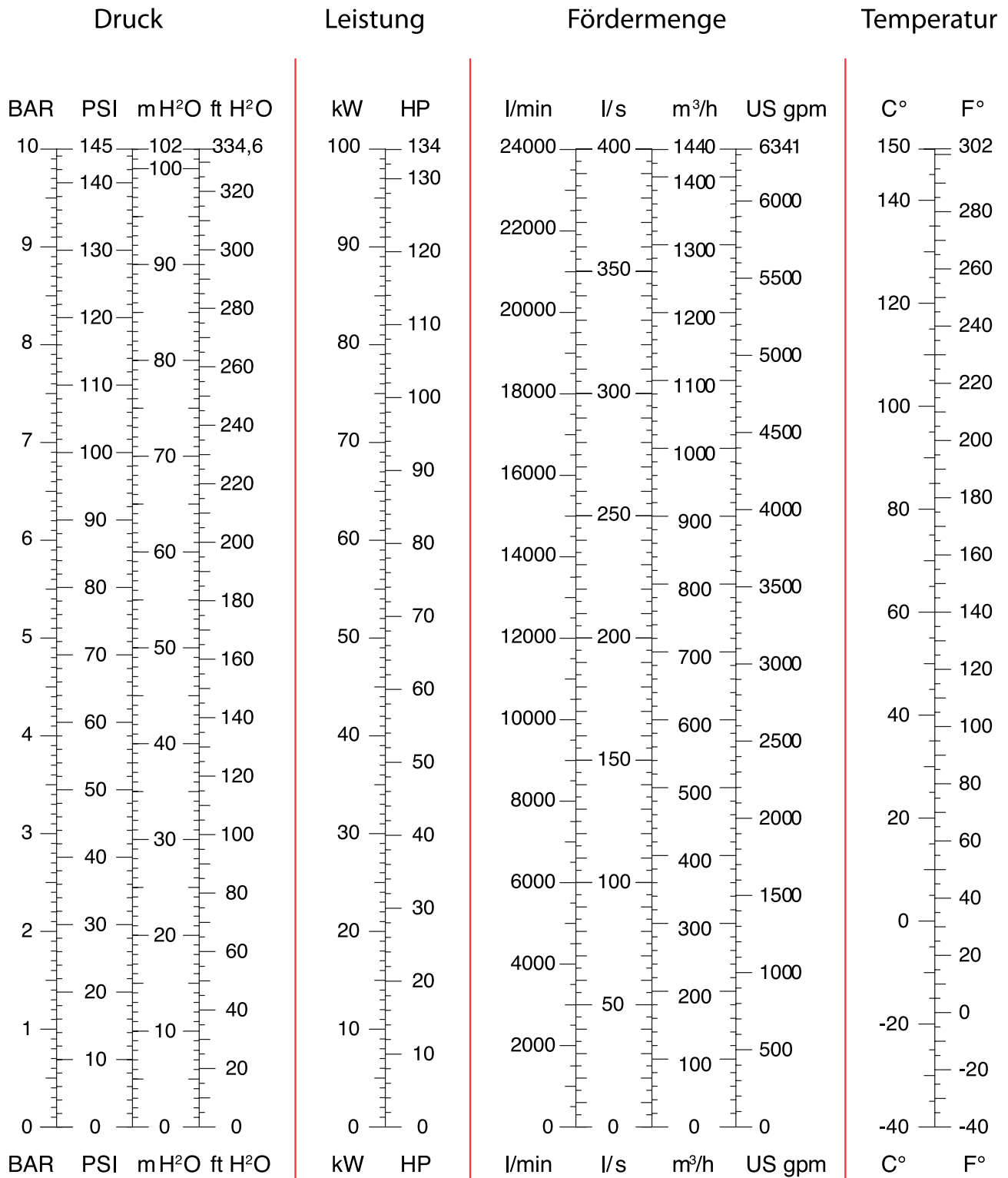

TECHNISCHE INFORMATIONEN

LAUFRADTYP



HALBOFFENES LAUFRAD

Laufrad ohne Deckscheibe. Das durch das Laufrad strömende Medium wird abgelenkt und formt eine senkrecht zur Spindel verlaufene Fläche. Die meisten Tauchpumpen sind mit diesem Laufradtyp ausgerüstet.



FREISTROM-LAUFRAD

Ein eingekerbtes Laufrad erzeugt eine Verwirbelung/Zentrifugalwirkung, wodurch faserige Stoffe, Feststoffe usw. ohne Kontakt mit dem Laufrad gepumpt werden können.



PERIPHERALRAD

Das Laufrad ist am Rand mit mehreren Schlitzen versehen. Dreht sich das Laufrad, übertragen diese Schlitze Bewegungsenergie auf das Medium. Dieser Laufradtyp ermöglicht ein geringes Volumen und hohe Förderhöhen und kommt häufig in Restwasserpumpen zum Einsatz.

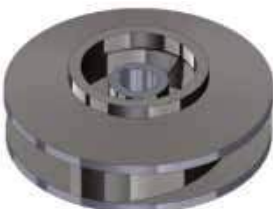

GESCHLOSSENES LAUFRAD

Die Laufradschaufeln sind geschlossen und in einer einzigen Konstruktion untergebracht. Geeignet für hohe Förderhöhen.



RÜHRWERK

Das starre Rührwerk erzeugt kinetische Energie (Bewegungsenergie), mit der Feststoffe im Pumpeneinlauf aufgewirbelt und somit im flüssigen Medium gelöst werden. Dies erleichtert das Pumpen.



HALBOFFENES KANAL-LAUFRAD

Dieser Laufrad-Typ ist mit einzelnen oder doppelten kreisförmigen Schaufeln ausgestattet. Diese Bauweise verhindert effektiv Verstopfungen durch Feststoffe.

PRORIL Pumps Europe BV

Edisonstraat 12a
7006 RD Doetinchem
Die Niederlande

Postfach 384
7000 AJ Doetinchem
Die Niederlande

+31 (0) 314 625 125

info@prorilpumpseurope.com
www.prorilpumpseurope.com

PRORIL PUMPS CORPORATION

60 Lana 251, Zhongzheng Rd.
Dashe Dist. Kaohsiung 815
Taiwan (R.O.C.)

PRORIL 



AM Baugeräte HandelsgmbH

Oberes Bahnhof 2 ■ A-2281 Raasdorf/Wien

TEL (+43 2249) 28 495 ■ FAX (+43 2249) 28 495-200

office@am-laser.at ■ www.am-laser.at